

GEBERIT ONE



DESIGN
MEETS
FUNCTION

GEBERIT ONE

Geberit ONE -kylpyhuonesarja yhdistää teknisen osaamisen huippumuotoiluun ja on siten tyylikäs ja toiminnallinen ratkaisu kylpyhuoneeseen. Geberit ONE tekee vaikutuksen monilla huippuominaisuuksillaan, niin näkyvillä kuin piilotetuillakin. Tämä tarkoittaa lisää säilytystilaa, helpompaa puhtaanapitoa ja kattavampaa kalustevalikoimaa kylpyhuoneisiin.



MUOTOILU



PUHTAUS

KÄYTTÄJÄ-
YSTÄVÄLLISYYS

KÄYTTÖMUKAVUUS



ESTEETTÖMYYS

MUOTOILU JA
TOIMINNALLISUUS
**SULAUTUVAT
YHTEEN**



Geberit ONE tarjoaa laajan valikoiman suunnitteluvaihtoehtoja kylpyhuoneisiin, jotka tekevät vaikutuksen sekä esteettisesti että toiminnallisesti. Erilaiset pesualtaat, kylpyhuonekalusteet ja peili-kaapit sopivat täydellisesti yhteen ja eri malleja voidaan yhdistellä yksilöllisten kokonaisuuksien muodostamiseksi.

GEBERIT ONE -PESUALTAAT INNOVATIIVISELLA VAAKAPOHJAVENTTIILILLÄ



Geberit ONE -pesualtaat vaakasuuntaisella viemäröinnin pohjaventtiilillä yhdistävät huippumuotoilun ainutlaatuisen toiminnallisuuteen.

Pesualtaan vaakasuuntaisen viemäröinnin pohjaventtiilin muotoilu on räätälöity altaan muotoilun mukaan ja se on sijoitettu taitavasti kulhon takareunaan. Innovatiivinen viemäröintitekniikka tuo lisää säilytystilaa allaskaapin vetolaatikoihin. Kun viemäröinti sijaitsee altaan takaosassa, vesisuihku ei osu suoraan pohjaventtiilin kanteen. Tämä estää tehokkaasti vesiroiskeita, mikä puolestaan vähentää kalkkijäämiä sekä puhdistuksen tarvetta. Pohjaventtiilin kannen magneettinen kiinnitys pitää sen napakasti paikoillaan. Magneettikiinnityksen ansiosta kansi on helppo irrottaa pohjaventtiilin hiuksia ja likaa keräävän kampaosan puhdistamiseksi. Viemäröintiin integroitu ylivuoto toiminto estää pesualtaan tulvimisen yli reunojen vaikka erillistä ylivuotoaukkoa viemärissä ei ole.

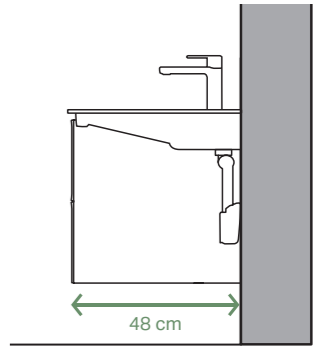

1 Selkeät linjat: Kulmikas allas tason päälle laskutasolla. **2** Tyylikkäästi kalusteeseen integroitu: Tasoallas isoilla sivulaskutasoilla. **3** Maljomainen pesuallas tason päälle. **4** Runsaasti laskutiilaa: Epäsymmetrinen pesuallas, jonka reunassa hylly. **5** Tilaa kahdelle: Standardipesuallas kahdella hanareillä.



1

Geberit ONE -pesualtaat perinteisellä viemäröinnillä tuovat klassiset altaat uudelle tasolle.

Geberit ONE -pesualtaat perinteisellä, pystysuuntaisella viemäröinnillä on saatavana kolmena eri versiona: eri levyisinä vakiopesuallaina ja tasoaltaina sekä tason päälle asennettavana kulmikkaana tai maljamaisena pesualtaana. Pohjaventtiilissä on tyylikäs keraaminen kansi integroidulla kampamaisella hius-sihdillä. Kaikki mallit on varustettu tilaa säästävällä viemäröintitekniikalla, joka poistaa perinteisen pullo-vesilukon tarpeen altaan alla. Näin saadaan lisätilaa allaskaapin ylälaatikkoon kun leikkausta vesilukolle ei tarvita.

MUOTOILU JA TOIMINNALLISUUS

GEBERIT ONE -PESUALTAAT PERINTEISELLÄ POHJAVENTTIILILLÄ

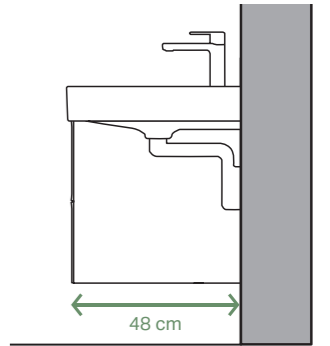

2



3



4



5

1 Tasoallas ohuella reunalla ja runsailla laskupinnoilla. **2** Suuri vakiopesuallas, jossa hienovaraisesti pyöristetty sisäallas ja yhteensopiva alakaappi. **3** Hyllypinta vakioaltaan takareunassa tarjoaa runsaasti säilytystilaa tarvikkeille. **4** Kulmikas tason päälle asennettava pesuallas. **5** Kulhomainen malja-allas tason päälle.

KeraTect®

GEBERIT ONE -PESUALTAAT, VIEMÄRÖINTITAPOJEN ALLASVAIHTOEHDOT

VAAKASUUNTAINEN POHJAVENTTIILI ALTAAN TAKAOSASSA

Vakiosyvyys, 48 cm

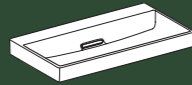

Klassinen pesuallas
Lev. 50 cm, 60 cm, 75 cm, 90 cm, 105 cm, 120 cm
Saatavana hanareiällä ja ilman



Tasoallas
Lev. 60 cm, 75 cm, 90 cm, 105 cm, 120 cm
Saatavana hanareiällä ja ilman

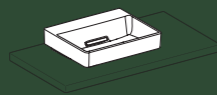

Pesuallas tason päälle
Lev. 50 cm x **Syv.** 40 cm
Saatavana hanareiällä ja ilman



Maljamainen pesuallas tason päälle
Lev. 50 cm x **Syv.** 42 cm
Saatavana hanareiällä ja ilman

PERINTEINEN, PYSTYSUUNTAINEN POHJAVENTTIILI ALTAAN KESKELLÄ

Vakiosyvyys, 48 cm



Klassinen pesuallas
Lev. 50 cm, 60 cm, 75 cm, 90 cm, 105 cm, 120 cm
Saatavana hanareiällä ja ilman



Tasoallas
Lev. 60 cm, 75 cm, 90 cm, 105 cm, 120 cm
Saatavana hanareiällä ja ilman

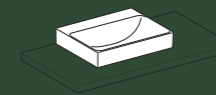

Pesuallas tason päälle
Lev. 50 cm x **Syv.** 40 cm
Saatavana hanareiällä ja ilman

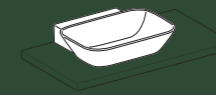

Maljamainen pesuallas tason päälle
Lev. 50 cm x **Syv.** 42 cm
Saatavana hanareiällä ja ilman

Geberit ONE -pesualtaat tarjoavat erilaisia muotoja ja malleja, myös seinän sisään asennettavalla viemäröinnillä. Valitse oma suosikkisi klassisista pesualtaista, ohuella reunuksella varustetuista tasoaltaista ja erilaisista tason päälle asennettavista maljapesualtaista.

INNOVATIIVISET YKSITYISKOHDAT INSPIROIVAT

→
Vaakasuuntaisessa pohjaventtiinissä on kampamainen hiussihti, joka on helppo irrottaa ja puhdistaa. Magneetti pitää kannen täydellisesti paikallaan.



Geberit ONE -kylpyhuonesarja tarjoaa valikoiman hienostuneita yksityiskohtia, jotka todistavat arvonsa jokapäiväisessä elämässä. Kaikki sarjan keraamiset osat on pinnoitettu kestäväällä, ei-huokoisella KeraTect®-erikoislasitteella, joka on erityisen helppo pitää puhtaana. ONE tarjoaa mukavuutta arkeen – helpompaa puhdistusta, enemmän säilytystilaa ja selkeää järjestystä.



←
Perinteinen pohjaventtiili on varustettu keraamisella kannella ja kampamaisella hiussihdillä.

1 Erittäin sileä KeraTect®-erikoislasite ehkäisee lian ja kalkin tarttumista pintaan. Tämä tekee puhdistamisesta huomattavasti helpompaa. **2** Geberit ONE -allaskaapit tarjoavat enemmän säilytystilaa, koska ylälaatikossa ei tarvita leikkausta vesilukolle.



MONIA MAHDOLLISUUKSIA YKSILÖLLISIIN RATKAISUIHIN

JOKAISEEN KYLPYHUONEE- SEEN SOPIVA PESUPAIKKA

Suunnittele pesupaikka, joka sopii täydellisesti tarpeisiisi. Valitse juuri itsellesi sopiva pesuallas, allaskaappi, pöytätaaso ja sivukaapit lisäsäilytykseen. Suunnittele säilytystilasi kuten haluat. Ota kaikki irti kylpyhuoneesi pohjaratkaisusta ja luo kokonaisuus, josta pidät. Yhdistele eri komponentteja ja luo toiminnallisesti ja esteettisesti täydellinen kylpyhuonekokonaisuus.



↑
ALAKAAPPI MALJAMAISELLA PESUALTAALLA

Kokonaisuudessa seinä-aseteinen pesuallashana, maljan muotoinen pesuallas tason päälle, tammen värinen alakaappi ja pöytätaaso sekä tammen värinen sivukaappi yhdellä vetolaatikolla ja valkoinen kivitaso.



↑
ALAKAAPPI VAKIOALTAALLA
Kaksi tilavaa vetolaatikkoa.



↑
ALAKAAPPI TASOALTAALLA
Altaassa ohut SlimRim-reuna.



↑
LEVEÄ ALAKAAPPI ALLASTASOLLA
Kaapin päällä erillinen pöytätaaso ja sen päällä suorakulmainen allas.



↑
KAPEA ALAKAAPPI ALLASTASOLLA
Erillinen seinään kiinnitetty pöytätaaso ja epäsymmetrisesti sijoitettu suorakulmainen allas.

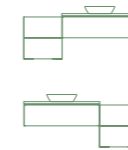

↑
ALAKAAPPI ALLASTASOLLA JA SIVUKAAPPI
Allaskaapin päällä erillinen pöytätaaso ja sen päällä maljanmuotoinen allas yhdistettynä avomalliseen sivukaappiin.

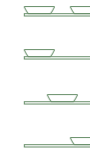

↑
ALLASTASO MALJA-ALTAALLA
Seinään kiinnitetty pöytätaaso ja sen päällä maljamainen allas. Seinäkiinnikkeissä kätevät pyyhjetangot.



MUOTOILU JA TOIMINNALLISUUS

LAADUKAS JOKA KULMASTA

NYKYAIKAINEN JA ERITTÄIN TOIMINNALLINEN DESIGN

Laaja Geberit ONE -kylpyhuonekalusteiden valikoima tarjoaa erilaisia suunnittelumahdollisuuksia. Älykäs laatikkomekanismi push-to-open-mekanismilla ja pehmeällä sulkeutumisella takaavat hiljaisen ja lempeän laatikoiden avaamisen ja sulkemisen. Tason päälle asennettavat pesualtaat voidaan sijoittaa keskelle pöytätasoa tai epäsymmetrisesti sivuun. Kaikki materiaalit ja pinnat ovat kosteutta kestäviä. Koko kalustevalikoima on saatavana viidellä väripinnalla ja kahdella puunvärisellä pinnalla. Allastasoiksi on valittavissa kalustelevyjen lisäksi myös laadukkaat puristekivilevyt ja sivuelementeille myös erilliset kivi- ja lasilevyt.

GEBERIT ONE -KYLPHYUONEKALUSTEIDEN VÄRIT JA PINNAT

RUNKO / ETULEVY



valkoinen, korkeakiilto, maalattu

valkoinen, matta, maalattu

greige, matta, maalattu

laava, matta, maalattu

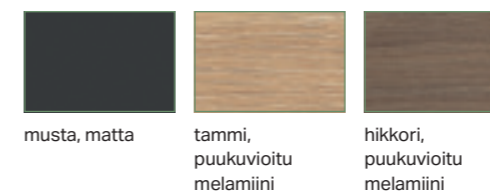

musta, matta

tammi, puukuvioitu melamiini

hikkori, puukuvioitu melamiini

ALLASTASOT

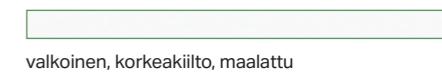

valkoinen, korkeakiilto, maalattu

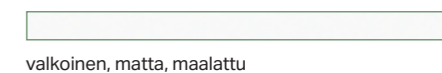

valkoinen, matta, maalattu



greige, matta, maalattu



laava, matta



tammi, puukuvioitu melamiini



hikkori, puukuvioitu melamiini

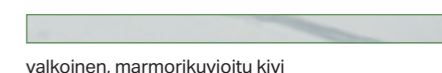

valkoinen, marmorikuvioitu kivi



musta, marmorikuvioitu kivi

VIIMEISTELLYT YKSITYISKOHDAT



1



Kosteuden kestävä



Pehmeästi sulkeutu-
vat ovet ja laatikot



Runsaasti säilytystilaa



2



3

1 Geberit-kylpyhuonekalusteiden viimeistely ilme antaa jokaiselle kylpyhuoneelle ripauksen eksklusiivisuutta. Moderni korkea kaappi tuo suunnittelumahdollisuuksia ja tarjoaa lisää käytännöllistä säilytystilaa. **2** Innovatiivisen tilaa säästävän viemäroinnin ansiosta ylälaatikossa ei ole leikkausta vesilukolle. Tämä tarkoittaa, että käytettävissä on paljon enemmän säilytystilaa. **3** Laadukas laatikon kiskojärjestelmä varmistaa sujuvan, hiljaisen sulkemisen. Säilytystilan kruunaavat lisävarusteena saatavat LED-valonauhat.

MUOTOILU JA TOIMINNALLISUUS

VÄRIT JA MATERIAALIT TYYLIISI SOPIVANA

Geberit ONE -kylpyhuonekalusteet tarjoavat laajan valikoiman värejä, pintoja ja materiaaleja - jokaiseen kylpyhuoneeseen ja tyyliin sopivina. Kokonaisuuden viimeistelevät yhteensopivat lisävarusteet säilytysjärjestelmistä valaistukseen ja pistorasioihin.

VAKIOSYVYYS 48 CM

Pesualtaan alakaapit
Lev. 60 cm, 75 cm, 90 cm, 105 cm, 120 cm, 135 cm
Korkeat kaapit, sivuelementit, sivukaapit

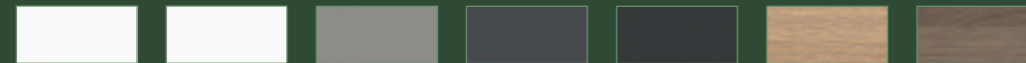

valkoinen, korkeakillto, maalattu
valkoinen, matta, maalattu
greige, matta, maalattu
laava, matta, maalattu
musta, matta
tammi, puukuvioitu melamiini
hikkori, puukuvioitu melamiini

Allastasot
Lev. 60 cm, 75 cm, 90 cm, 105 cm, 120 cm, 135 cm

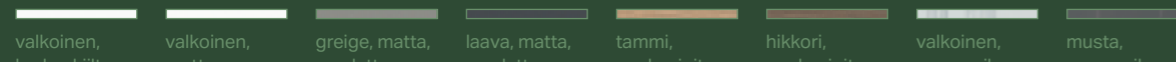

valkoinen, korkeakillto, maalattu
valkoinen, matta, maalattu
greige, matta, maalattu
laava, matta, maalattu
tammi, puukuvioitu melamiini
hikkori, puukuvioitu melamiini
valkoinen, marmorikuvioitu kivi*
musta, marmorikuvioitu kivi*

Sivukaappien ja -elementtien pintalevyt
Lev. 45 cm



valkoinen, marmorikuvioitu kivi
musta, marmorikuvioitu kivi
valkoinen, lasi
laava, lasi

* Allastasot kivimateriaalista vain 120 cm leveänä



SIISTEYTTÄ JA SELKEYTTÄ

Modulaariset säilytyslokerikot tuovat järjestystä allaskaapin vetolaatikkoihin. Laatikon reunoihin asennettavat LED-valonauhat valaisevat säilytystilan täydellisesti.

KIVITASOLLA VIIMEISTELTY

Sivukaapin pinnan viimeistelee tyylikäs erillinen pöytälevy, joka on valmistettu erityisen kestävästä puristekivestä marmorikuvioituna mustan tai valkoisen värissä. Saatavana myös lasisena valkoisena tai laavanharmaana.



YLELLISYYTTÄ ARKEEN

Vetolaatikon sisään asennettu erillinen pistorasia mahdollistaa sen, että partakoneet ja hiustenkuivaajat ovat aina käyttövalmiina.



Himmeä mukavuusvalo yöllisiä käyntejä varten



Portaaton himmennys



Epäsuora, häikäisemätön valo

MUOTOILU JA TOIMINNALLISUUS

SÄILYTYSTILAA
ÄLYKKÄÄLLÄ
VALAISTUKSELLA

Geberit ONE -peilikaappien ComfortLight-valaistuskonsepti takaa täydellisen valaistuksen päivän rutiineihin kylpyhuoneessa: kirkas ja virkistävä valo aloittaa päivän parhaalla tavalla, pehmeä ja lempeä valaistus auttaa rauhoittumaan ennen nukkumaan menoa, huomaamaton ja himmeä valo näyttää suuntaa yöllä. Yksinkertaisen toiminnan avulla jokaisen on helppo löytää ihanteellinen valaistus, joka vastaa henkilökohtaista sisäistä kelloa.

Integroitu valaistuskonsepti on yksi Geberit ONE -peilikaappien kohokohdista. Neljä erilaista valonlähdetä harmonisoituvat täydellisesti keskenään ja varmistavat selkeän peilikuvan ilman varjoja. Valaistus on himmennettävissä portaattomasti ja ohjausjärjestelmän käyttö on intuitiivista. Kirkkaampi valo on sävyllään automaattisesti viileämpi ja tummempi valo lämpimämpi. Kirkkaus, valonsävy ja valaistustunnelma mukautuvat siten kylpyhuoneen käyttäjän tarpeisiin ja vuorokaudenaikoihin. Valaistuskonsepti on tyypillinen esimerkki Geberitin Design Meets Function -ideologiasta.



↑
MUKAVUUSVALO

on yökäyttöön tarkoitettu tunnelmallinen ja himmeä valo, joka auttaa saamaan nopeasti unen päästä kiinni.



↑
KYNTTILÄNVALO

on hillitty valo hetkiin, jolloin kylpyhuonetta käytetään hyvinvoinnin ja rentoutumisen kehtaan.



↑
VAKIOVALO

on optimaalinen valo kylpyhuoneen arkikäyttöön.



↑
TYÖVALO

on kirkas, melko sininen valo, joka on hyvä valinta niin aamutoimiin kuin kauneudenhoitoon.



Geberit ONE -peilikaappeja on saatavana pinta- ja piiloasenteisina sekä eri värisinä kunkin tarpeisiin ja henkilökohtaisiin mieltymyksiin sopivina. Piiloasenteisessa peilikaapissa säilytystila upotetaan seinän sisään. Tämä tuo lisää liikkumatilaa pesupaikalle ja selkeän, siistin tyylin. Valittavana on myös perinteiseen tapaan seinään asennettavia peilikaappeja, joissa on tyylikäs muotoilu ja paljon käteviä toimintoja.

Kaappeja on saatavana joko avohyllyllä tai täyskorkeilla peiliovilla. Peiliovet kätkevät taakseen kosmetiikan ja muut kylpyhuoneen tarvikkeet. Avohyllyllä tavarat ovat helposti ulottuvilla silloinkin, kun peiliin ovet ovat kiinni. Hyllysyvennyksen valaistu, kapea alareuna on tyylikäs yksityiskohta sisustukseen.

1

MUOTOILU JA TOIMINNALLISUUS

KAIKKI TARVITTAVA KÄDEN ULOTTUVILLA



LADATTAVANA ILMAISEKSI



Valaistusasetuksia voi säätää älypuheliimeen ladattavalla Geberit Home -sovelluksella. Aikaohjatut asetukset ovat mahdollista myös esimerkiksi erilaisten valaistustunnelmien ohjelmointiin kellonajan tai yöajan mukaan. Ulkoiset valonlähteet voidaan verkottaa ja liittää smarthome-järjestelmiin DALI-liitännän kautta.



2



3



4



5

1 Peilikaapin ala-osassa on avohylly, jossa tärkeät tavarat ovat helposti käden ulottuvilla. 2 Vetimetöntä peiliovia on visuaalisesti keveät. 3 Integroitu, helposti saatavilla oleva pistorasia parranajokoneelle tai hiustenkuivaajalle on sijoitettu kaapin yläosaan. 4 Piiloasennettu peilikaappi on lähes kokonaan upotettu seinään antaen lisää tilaa pesualtaalla toimimiselle. 5 Lasihyllyjen korkeus on säädettävissä portaattomasti.

PIILOASENNETUT GEBERIT ONE -PEILIKAAPIT

Piiloasenteiset peilikaapit upotetaan seinään sisään käyttäen Geberit ONE -peilikaapin asennuselementtiä. Huom. Vaatii ns. kotelo- tai tuplaseinärakenteen tai muuten vapaata tilaa seinän takana.

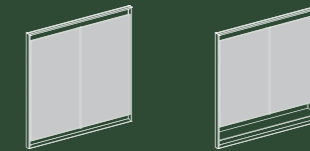



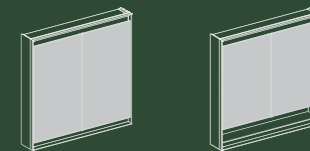

Runkovärit: valkoinen, musta ja anonisoitu alumiini
Lev. 60 cm, 75 cm, 90 cm, 105 cm, 120 cm
Kork. 90 cm
Syv. 15 cm

PINTA-ASENNETUT GEBERIT ONE -PEILIKAAPIT

Pinta-asenteiset peilikaapit asennetaan tavalliseen tapaan seinään pintaan, joten ne sopivat jokaiseen kylpyhuoneeseen.



Runkovärit: valkoinen ja anonisoitu alumiini
Lev. 60 cm, 75 cm, 90 cm, 105 cm, 120 cm
Kork. 90 cm
Syv. 15 cm

-  Piiloasennus seinään
-  Hitaasti sulkeutuva istuinkansi
-  4,5 l huuhtelu
-  Helppo puhdistaa alta
-  Hiljainen TurboFlush-huuhtelu



HUUHTELUPAINIKE
Geberit Sigma50



KeraTect®

MUOTOILU JA TOIMINNALLISUUS

TÄYDELLISET MITTASUHTEET, NEROKKAAT YKSITYISKOHDAT



Seinälle asennettava Geberit ONE WC-istuin ja siihen sopiva pesuistuin tyylikkäässä, täydellisesti tasapainoisessa muotoilussa. Istuimen nerokkuus ilmenee kurkistamalla kannen alle, josta paljastuu epäsymmetrinen, täysin huuhtelukaulukseton keraaminen kulho. Istuimen TurboFlush-huuhtelutekniikka on tavallista hiljaisempi ja tehokkaampi. TurboFlushin ainutlaatuisen huuhtelukyvyn salaisuus piilee kulhon epäsymmetrisessä muodossa ja sivulta johdetusta vedentulosta. WC-istuinkansi voidaan irrottaa helposti napin painalluksella puhdistusta varten. Edistyksellisen asennustekniikan ansiosta WC-istuimen korkeutta voidaan joustavasti säätää 4 cm ilman seinärakenteisiin kajoamista – jopa vuosien asennuksen jälkeen.

PUHTAUTTA JA JOUSTAVUUTTA



↑
Kansi voidaan irrottaa erikseen puhdistamisen helpottamiseksi.



↑
Kansi ja istuinrenkas voidaan irrottaa yhdessä nostamalla ylöspäin aukiasennossa.

GEBERIT MIX AND MATCH

PESUPAIKKA

LUO IHANTEELLINEN YHDISTELMÄ



→
SUORAKULMAINEN
VALOPEILI
Geberit Option Plus
Square -peili suoralla- ja
epäsuoralla valolla.



←
KLASSINEN
PESUALLAS
Geberit Acanto -
pesuallas klassisella
muodolla.



→
ALAKAAPIT PUSHOPEN
-AVAUSMEKANISMILLA.
Geberit ONE -alakaappi
kahdella laatikolla
ja avoimella sivukaapilla.

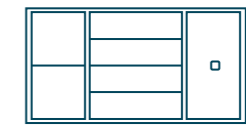
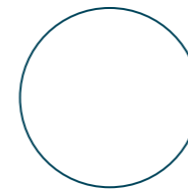

Peili, pesuallas ja alakaappi edustavat pesuallasalueen ydinelementtejä. Geberit Mix & Match -valikoimalla voit nyt yhdistää kylpyhuonetuotteita oman maun ja tarpeidesi mukaan.

PEILIT JA LISÄVARUSTEET

LAAJA VALIKOIMA VALOPEILEJÄ, SIVUKAAPPEJA, LISÄVARUSTEITA JA MUITA KYLPYHUONEKALUSTEITA

PESUALTAAT

TASON PÄÄLLE
ASENETTAVAT PESUALTAAT



TASOALTAAT



KLASSISET PESUALTAAT

ALAKAAPIT

PUSH OPEN -AVAUSMEKANISMI
ILMAN VEDINTÄ

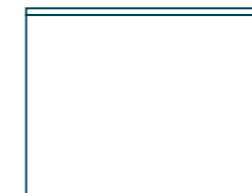

ALAKAAPPI PIILOTETUILLA
SISÄLAATIKOILLA JA VETIMILLÄ



ALAKAAPPI LAATIKOILLA JA
VETIMILLÄ



Geberit Option Plus -peiliikaappi → Geberit-hylly, suorakaiteen muotoinen → Geberit Acanto -pesuallas → Geberit Acanto -alakaappi yhdellä laatikolla ja yhdellä sisälaatikolla → Geberit Acanto -sivukaappi yhdellä laatikolla ja yhdellä sisälaatikolla.

UNIVERSAALI VALIKOIMA KYLPHYHUONEKALUSTEIDEN LISÄVARUSTEET

MIX &
MATCH

Laaja valikoima kaappi- ja hyllyelementtejä - Geberitin kylpyhuonekalusteet tarjoavat monipuolisia vaihtoehtoja säilytystilalle

SEINÄKAAPIT



Seinäkaappi yhdellä ovella,
suorakulmainen
L 45 cm



Seinäkaappi yhdellä ovella,
nelikulmainen
L 45 cm



SIVUELEMENTIT



Avohylly, suorakulmainen
L 22,5 cm



Avohylly, nelikulmainen
L 45 cm



Seinälaatikko, suorakulmainen
L 45 cm



Seinälaatikko, nelikulmainen
L 22,5 cm



Tyylikkääät irrotettavat bambulaatikot ja korkeussäädettävät hyllyt

Geberit ONE -kylpyhuonesarja

UNIVERSAALI VALIKOIMA KYLPYHUONEKALUSTEIDEN LISÄVARUSTEET

MIX &
MATCH

Geberit-kylpyhuonekalusteet tunnetaan hyvin suunnitellusta säilytystilakonsepteistaan.

KORKEAT KAAPIT

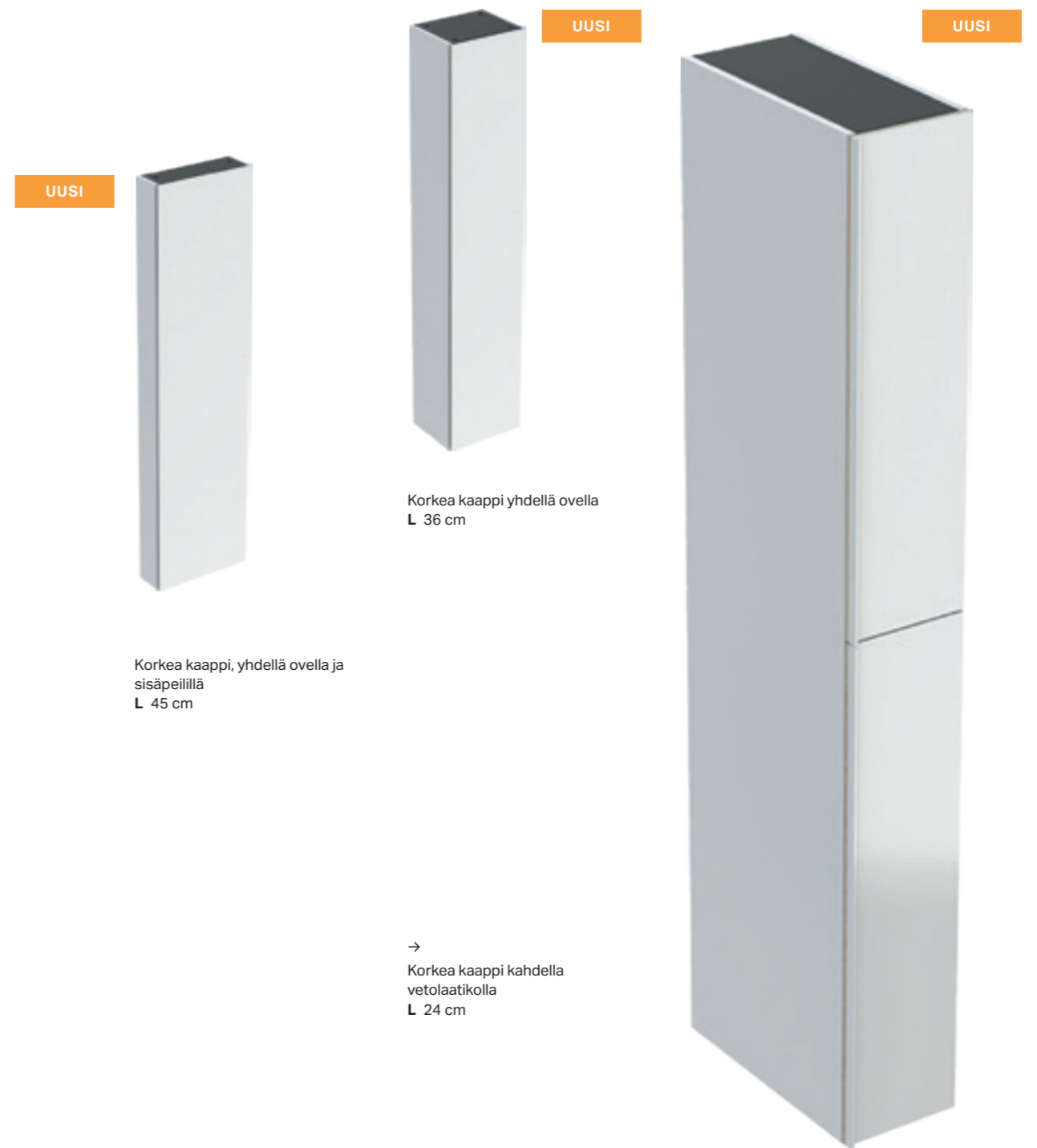

UUSI



Korkea kaappi, yhdellä ovella ja sisäpeilillä
L 45 cm

UUSI



Korkea kaappi yhdellä ovella
L 36 cm

UUSI



→
Korkea kaappi kahdella vetolaatikolla
L 24 cm

Geberit-laatikonjakajasarjat
alakaappien ylälaatikkoon.

Geberit-valolista laatikolle



MIX &
MATCH

LISÄVARUSTEET PESUALLASALUEILLE



Geberit-magneettitaulu
säilytyslaatikolla
L 44 cm



Geberit-seinähyllä
L 45, 67,5 cm



Geberit-laatikonjakajasarjat
ylälaatikkoihin, useita eri malleja
L 60, 75, 90, 105, 120, ja 135 cm

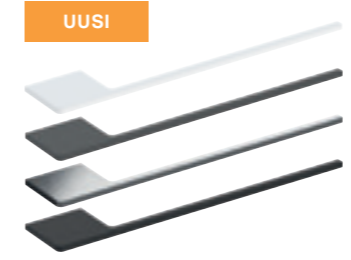

Geberit-pyyhetanko, mattamusta, laava
matta, kirkas kromi ja valkoinen matta.
L 40 cm



Geberit-pistorasia ComfortLight
-moduulilla.
L 33 cm
ja ComfortLight-moduuli epäsuoraan-
valaistukseen huonekalujen alla
L 60, 90, 120 cm

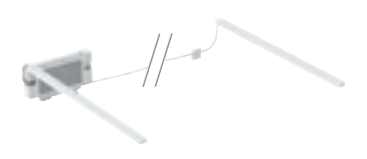

Geberit-valolista laatikoille,
vasen ja oikea
L 35 cm



Geberit-pistorasia
L 33 cm



Geberit-jalkasarja
K 15,1-15,4 cm, 18 cm, 21,7 cm,
28,1 cm & 31,6 cm



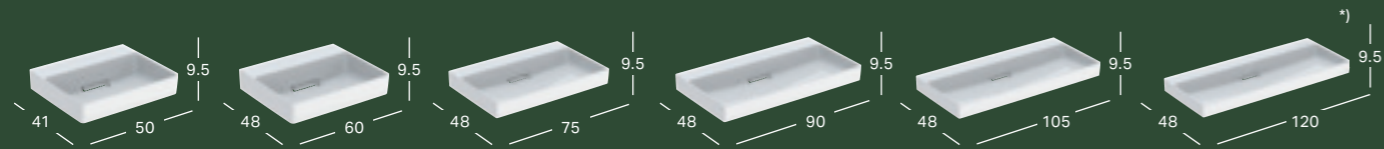

GEBERIT ONE -PESUALLAS, VAAKAPOISTO

Leveys	Korkeus	Syvyys	Väri / pinta	Hanareikä	Ylivuoto	Tuotenumero	LVI-numero	Sh, €, alv 25,5%
50 cm	14.5 cm	41 cm	Valkoinen, KeraTect	Ei ole	Ei ole	505.018.00.1	5619261	530.81
50 cm	14.5 cm	41 cm	Valkoinen, KeraTect	Keskellä	Ei ole	505.019.00.1	5619262	530.81
60 cm	14 cm	48 cm	Valkoinen, KeraTect	Ei ole	Ei ole	505.033.00.1	5619278	584.84
60 cm	14 cm	48 cm	Valkoinen, KeraTect	Keskellä	Ei ole	505.034.00.1	5619276	584.84
75 cm	14 cm	48 cm	Valkoinen, KeraTect	Ei ole	Ei ole	505.035.00.1	5619277	775.56
75 cm	14 cm	48 cm	Valkoinen, KeraTect	Keskellä	Ei ole	505.036.00.1	5619279	775.56
90 cm	14 cm	48 cm	Valkoinen, KeraTect	Ei ole	Ei ole	505.037.00.1	5619289	934.49
90 cm	14 cm	48 cm	Valkoinen, KeraTect	Keskellä	Ei ole	505.038.00.1	5619290	934.49
105 cm	14 cm	48 cm	Valkoinen, KeraTect	Ei ole	Ei ole	505.045.00.1	5619287	1039.37
105 cm	14 cm	48 cm	Valkoinen, KeraTect	Keskellä	Ei ole	505.046.00.1	5619288	1039.37
120 cm	14 cm	48 cm	Valkoinen, KeraTect	Ei ole	Ei ole	505.047.00.1	5619285	1249.14
120 cm	14 cm	48 cm	Valkoinen, KeraTect	Keskellä	Ei ole	505.048.00.1	5619286	1249.14
120 cm	14 cm	48 cm	Valkoinen, KeraTect	Vasen ja oikea	Ei ole	505.049.00.1	5619274	1249.14

*) Pesualtaan reunan korkeus on merkitty piirrokseen.



GEBERIT ONE -PESUALLAS VAAKAPOISTO, LASKUTASO OIKEALLA

Leveys	Korkeus	Syvyys	Väri / pinta	Hanareikä	Ylivuoto	Tuotenumero	LVI-numero	Sh, €, alv 25,5%
90 cm	14 cm	48 cm	Valkoinen, KeraTect	Vasen	Ei ole	505.039.00.1	5619283	985.35
90 cm	14 cm	48 cm	Valkoinen, KeraTect	Ei ole	Ei ole	505.042.00.1	5619284	985.35

*) Pesualtaan reunan korkeus on merkitty piirrokseen.

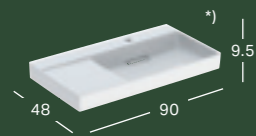

GEBERIT ONE -PESUALLAS VAAKAPOISTO, LASKUTASO VASEMMALLA

Leveys	Korkeus	Syvyys	Väri / pinta	Hanareikä	Ylivuoto	Tuotenumero	LVI-numero	Sh, €, alv 25,5%
90 cm	14 cm	48 cm	Valkoinen, KeraTect	Oikea	Ei ole	505.043.00.1	5619281	985.35
90 cm	14 cm	48 cm	Valkoinen, KeraTect	Ei ole	Ei ole	505.044.00.1	5619282	985.35

*) Pesualtaan reunan korkeus on merkitty piirrokseen.

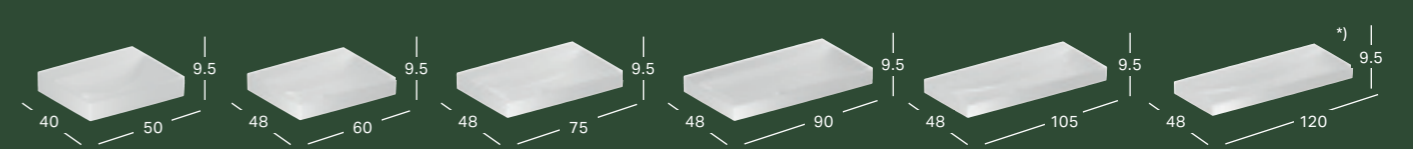

GEBERIT ONE -PESUALLAS, PYSTYPOISTO

Leveys	Korkeus	Syvyys	Väri / pinta	Hanareikä	Ylivuoto	Tuotenumero	LVI-numero	Sh, €, alv 25,5%
50 cm	14 cm	40 cm	Valkoinen, KeraTect	Ei ole	Ei ole	505.021.01.6	5619237	303.46
50 cm	14 cm	40 cm	Valkoinen, KeraTect	Keskellä	Ei ole	505.020.01.6	5619238	303.46
60 cm	14 cm	48 cm	Valkoinen, KeraTect	Ei ole	Ei ole	505.021.01.1	5619222	351.37
60 cm	14 cm	48 cm	Valkoinen, KeraTect	Keskellä	Ei ole	505.020.01.1	5619223	351.37
75 cm	14 cm	48 cm	Valkoinen, KeraTect	Ei ole	Ei ole	505.021.01.2	5619224	527.09
75 cm	14 cm	48 cm	Valkoinen, KeraTect	Keskellä	Ei ole	505.020.01.2	5619225	527.09
90 cm	14 cm	48 cm	Valkoinen, KeraTect	Ei ole	Ei ole	505.021.01.3	5619226	670.84
90 cm	14 cm	48 cm	Valkoinen, KeraTect	Keskellä	Ei ole	505.020.01.3	5619227	670.84
105 cm	14 cm	48 cm	Valkoinen, KeraTect	Ei ole	Ei ole	505.021.01.4	5619228	766.65
105 cm	14 cm	48 cm	Valkoinen, KeraTect	Keskellä	Ei ole	505.020.01.4	5619229	766.65
120 cm	14 cm	48 cm	Valkoinen, KeraTect	Ei ole	Ei ole	505.021.01.5	5619230	958.34
120 cm	14 cm	48 cm	Valkoinen, KeraTect	Keskellä	Ei ole	505.020.01.5	5619231	958.34
120 cm	14 cm	48 cm	Valkoinen, KeraTect	Vasen ja oikea	Ei ole	505.022.01.5	5619269	958.34

*) Pesualtaan reunan korkeus on merkitty piirrokseen.



GEBERIT ONE -TASON PÄÄLLE ASENNETTAVA PESUALLAS, MALJAN MUOTOINEN, VAAKAPOISTO

Leveys	Korkeus	Syvyys	Väri / pinta	Hanareikä	Ylivuoto	Tuotenumero	LVI-numero	Sh, €, alv 25,5%
50 cm	15.5 cm	42.5 cm	Valkoinen, KeraTect	Keskellä	Ei ole	505.051.00.1	5619273	654.77
50 cm	15.5 cm	42.5 cm	Valkoinen, KeraTect	Ei ole	Ei ole	505.050.00.1	5619272	654.77
50 cm	15.5 cm	42.5 cm	Valkoinen, Matta	Keskellä	Ei ole	505.053.00.1	5619268	734.23
50 cm	15.5 cm	42.5 cm	Valkoinen, Matta	Ei ole	Ei ole	505.052.00.1	5619267	734.23

*) Pesualtaan reunan korkeus on merkitty piirrokseen.

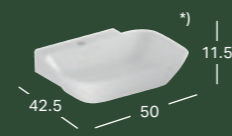

GEBERIT ONE -TASON PÄÄLLE ASENNETTAVA PESUALLAS, MALJAN MUOTOINEN, PYSTYPOISTO

Leveys	Korkeus	Syvyys	Väri / pinta	Hanareikä	Ylivuoto	Tuotenumero	LVI-numero	Sh, €, alv 25,5%
50 cm	14 cm	42.5 cm	Valkoinen, KeraTect	Keskellä	Ei ole	505.041.01.6	5619271	415.28
50 cm	14 cm	42.5 cm	Valkoinen, KeraTect	Ei ole	Ei ole	505.040.01.6	5619270	415.28

*) Pesualtaan reunan korkeus on merkitty piirrokseen.



GEBERIT ONE -TASON PÄÄLLE ASENNETTAVA PESUALLAS, SUORAKULMAINEN, VAAKAPOISTO

Leveys	Korkeus	Syvyys	Väri / pinta	Hanareikä	Ylivuoto	Tuotenumero	LVI-numero	Sh, €, alv 25,5%
50 cm	14.5 cm	41 cm	Valkoinen, KeraTect	Keskellä	Ei ole	505.024.00.1	5619266	565.77
50 cm	14.5 cm	41 cm	Valkoinen, KeraTect	Ei ole	Ei ole	505.023.00.1	5619265	565.77
50 cm	14.5 cm	41 cm	Valkoinen, Matta	Keskellä	Ei ole	505.026.00.1	5619275	645.23
50 cm	14.5 cm	41 cm	Valkoinen, Matta	Ei ole	Ei ole	505.025.00.1	5619280	645.23

*) Pesualtaan reunan korkeus on merkitty piirrokseen.

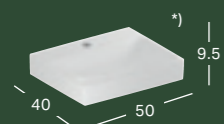

GEBERIT ONE -TASON PÄÄLLE ASENNETTAVA PESUALLAS, SUORAKULMAINEN, PYSTYPOISTO

Leveys	Korkeus	Syvyys	Väri / pinta	Hanareikä	Ylivuoto	Tuotenumero	LVI-numero	Sh, €, alv 25,5%
50 cm	14 cm	40 cm	Valkoinen, KeraTect	Keskellä	Ei ole	505.030.01.6	5619240	645.23
50 cm	14 cm	40 cm	Valkoinen, KeraTect	Ei ole	Ei ole	505.031.01.6	5619239	335.41

*) Pesualtaan reunan korkeus on merkitty piirrokseen.

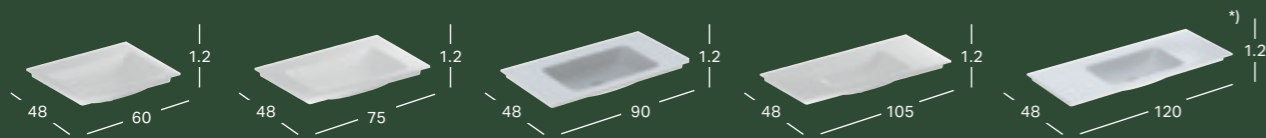

GEBERIT ONE -TASOALLAS, PYSTYPOISTO

Leveys	Korkeus	Syvyys	Väri / pinta	Hanareikä	Ylivuoto	Tuotenumero	LVI-numero	Sh, €, alv 25,5%
60 cm	14 cm	48 cm	Valkoinen, KeraTect	Ei ole	Ei ole	505.011.01.1	5619241	383.34
60 cm	14 cm	48 cm	Valkoinen, KeraTect	Keskellä	Ei ole	505.010.01.1	5619242	383.34
75 cm	14 cm	48 cm	Valkoinen, KeraTect	Ei ole	Ei ole	505.011.01.2	5619243	559.04
75 cm	14 cm	48 cm	Valkoinen, KeraTect	Keskellä	Ei ole	505.010.01.2	5619244	559.04
90 cm	14 cm	48 cm	Valkoinen, KeraTect	Ei ole	Ei ole	505.011.01.3	5619245	702.76
90 cm	14 cm	48 cm	Valkoinen, KeraTect	Keskellä	Ei ole	505.010.01.3	5619232	702.76
105 cm	14 cm	48 cm	Valkoinen, KeraTect	Ei ole	Ei ole	505.011.01.4	5619233	798.58
105 cm	14 cm	48 cm	Valkoinen, KeraTect	Keskellä	Ei ole	505.010.01.4	5619234	798.58
120 cm	14 cm	48 cm	Valkoinen, KeraTect	Ei ole	Ei ole	505.011.01.5	5619235	990.27
120 cm	14 cm	48 cm	Valkoinen, KeraTect	Keskellä	Ei ole	505.010.01.5	5619236	990.27

*) Pesualtaan reunan korkeus on merkitty piirrokseen.

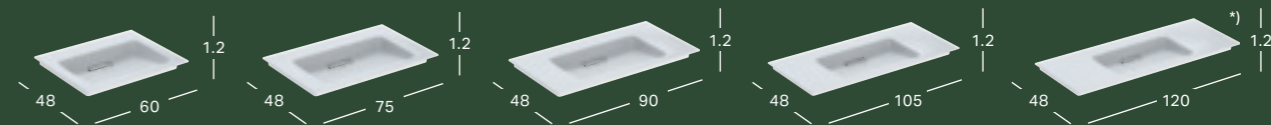

GEBERIT ONE -TASOALLAS, VAAKAPOISTO

Leveys	Korkeus	Syvyys	Väri / pinta	Hanareikä	Ylivuoto	Tuotenumero	LVI-numero	Sh, €, alv 25,5%
60 cm	13 cm	48 cm	Valkoinen, KeraTect	Ei ole	Ei ole	505.001.00.1	5619247	619.81
60 cm	13 cm	48 cm	Valkoinen, KeraTect	Keskellä	Ei ole	505.002.00.1	5619252	619.81
75 cm	13 cm	48 cm	Valkoinen, KeraTect	Ei ole	Ei ole	505.003.00.1	5619253	810.53
75 cm	13 cm	48 cm	Valkoinen, KeraTect	Keskellä	Ei ole	505.004.00.1	5619249	810.53
90 cm	13 cm	48 cm	Valkoinen, KeraTect	Ei ole	Ei ole	505.005.00.1	5619251	969.45
90 cm	13 cm	48 cm	Valkoinen, KeraTect	Keskellä	Ei ole	505.006.00.1	5619255	969.45
105 cm	13 cm	48 cm	Valkoinen, KeraTect	Ei ole	Ei ole	505.014.00.1	5619257	1074.33
105 cm	13 cm	48 cm	Valkoinen, KeraTect	Keskellä	Ei ole	505.015.00.1	5619258	1074.33
120 cm	13 cm	48 cm	Valkoinen, KeraTect	Ei ole	Ei ole	505.016.00.1	5619263	1284.10
120 cm	13 cm	48 cm	Valkoinen, KeraTect	Keskellä	Ei ole	505.017.00.1	5619264	1284.10

*) Pesualtaan reunan korkeus on merkitty piirrokseen.



GEBERIT ONE -TASOALLAS, VAAKAPOISTO, LASKUTASO OIKEALLA

Leveys	Korkeus	Syvyys	Väri / pinta	Hanareikä	Ylivuoto	Tuotenumero	LVI-numero	Sh, €, alv 25,5%
90 cm	13.1 cm	48 cm	Valkoinen, KeraTect	Vasen	Ei ole	505.007.00.1	5619256	1017.13
90 cm	13.1 cm	48 cm	Valkoinen, KeraTect	Ei ole	Ei ole	505.008.00.1	5619254	1017.13

*) Pesualtaan reunan korkeus on merkitty piirrokseen.



GEBERIT ONE -TASOALLAS, VAAKAPOISTO, LASKUTASO VASEMMALLA

Leveys	Korkeus	Syvyys	Väri / pinta	Hanareikä	Ylivuoto	Tuotenumero	LVI-numero	Sh, €, alv 25,5%
90 cm	13.1 cm	48 cm	Valkoinen, KeraTect	Oikea	Ei ole	505.009.00.1	5619259	1017.13
90 cm	13.1 cm	48 cm	Valkoinen, KeraTect	Ei ole	Ei ole	505.013.00.1	5619260	1017.13

*) Pesualtaan reunan korkeus on merkitty piirrokseen.



GEBERIT ONE -VIEMÄRÖINNIN KANSI KAMPAOSALLA, MAGNEETTIKIINNITYS

Leveys	Korkeus	Syvyys	Väri / pinta	Tuotenumero	LVI-numero	Sh, €, alv 25,5%
13.6 cm	2.8 cm	3.4 cm	Valkoinen (alpine)	245.451.11.1	6589040	111.26
13.6 cm	2.8 cm	3.4 cm	Kromattu	505.082.21.1	6589039	111.26
13.6 cm	2.8 cm	3.4 cm	Musta matta	505.082.14.1		111.26
13.6 cm	2.8 cm	3.4 cm	Harjattu kromi	505.082.GH.1	6589038	111.26

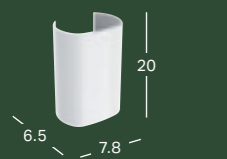

GEBERIT ONE -DESIGN-KANSI PESUALTAAN VESILUKOLLE

Leveys	Korkeus	Syvyys	Väri / pinta	Tuotenumero	LVI-numero	Sh, €, alv 25,5%
7.8 cm	20 cm	6.5 cm	Valkoinen	505.058.01.1	5619248	95.35
7.8 cm	20 cm	6.5 cm	Kromattu	505.058.21.1	5619250	95.35



PESUALTAAN VIEMÄRÖINTISARJA, TILAA SÄÄSTÄVÄ MALLI, SLIM DESIGN, SULKEUTUMATTOMALLA POISTOLLA JA POHJAVENTTIILIN KANNELLA, VAAKAPOISTO, GEBERIT ONE -PESUALTAASEEN, PYSTYPOISTO

Tuotenumero	LVI-numero	Sh, €, alv 25,5%
152.089.01.1	6589036	139.08



PESUALTAAN VIEMÄRÖINTI, TILAA SÄÄSTÄVÄ MALLI, SLIM DESIGN, VIPUKÄYTTÖ JA POHJAVENTTIILIN KANSI, VAAKAPOISTO, GEBERIT ONE -MALLEILLE, PESUALTAAN PYSTYPOISTO

Tuotenumero	LVI-numero	Sh, €, alv 25,5%
152.051.01.1	6589035	190.42

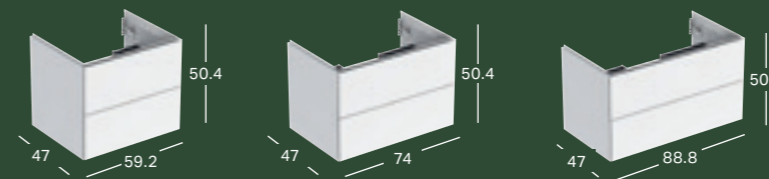

GEBERIT ONE -ALAKAAPPI PESUALTAALLE, KAHDILLA LAATIKOLLA

Leveys	Korkeus	Syvyys	Väri / pinta	Tuotenumero	LVI-numero	Sh, €, alv 25,5%
59.2 cm	50.4 cm	47 cm	Valkoinen, Pinnoitettu, korkeakiilto	505.261.00.1	6019100	931.91
59.2 cm	50.4 cm	47 cm	Valkoinen, Pinnoitettu, matta	505.261.00.2	6019098	931.91
59.2 cm	50.4 cm	47 cm	Laava, Pinnoitettu, matta	505.261.00.3	6019096	931.91
59.2 cm	50.4 cm	47 cm	Tammi, Puukuvioitu melamiini	505.261.00.5	6019092	931.91
59.2 cm	50.4 cm	47 cm	Hikkoripuu, Puukuvioitu melamiini	505.261.00.6	6019091	931.91
59.2 cm	50.4 cm	47 cm	Greige, Pinnoitettu, matta	505.261.00.7	6019043	931.91
59.2 cm	50.4 cm	47 cm	Musta, Pinnoitettu, matta	505.261.00.8	6019078	931.91
74 cm	50.4 cm	47 cm	Valkoinen, Pinnoitettu, korkeakiilto	505.262.00.1	6019041	1028.33
74 cm	50.4 cm	47 cm	Valkoinen, Pinnoitettu, matta	505.262.00.2	6019039	1028.33
74 cm	50.4 cm	47 cm	Laava, Pinnoitettu, matta	505.262.00.3	6019037	1028.33
74 cm	50.4 cm	47 cm	Tammi, Puukuvioitu melamiini	505.262.00.5	6019033	1028.33
74 cm	50.4 cm	47 cm	Hikkoripuu, Puukuvioitu melamiini	505.262.00.6	6019031	1028.33
74 cm	50.4 cm	47 cm	Greige, Pinnoitettu, matta	505.262.00.7	6019029	1028.33
74 cm	50.4 cm	47 cm	Musta, Pinnoitettu, matta	505.262.00.8	6019076	1028.33
88.8 cm	50.4 cm	47 cm	Valkoinen, Pinnoitettu, korkeakiilto	505.263.00.1	6019027	1156.87
88.8 cm	50.4 cm	47 cm	Valkoinen, Pinnoitettu, matta	505.263.00.2	6019025	1156.87
88.8 cm	50.4 cm	47 cm	Laava, Pinnoitettu, matta	505.263.00.3	6019073	1156.87
88.8 cm	50.4 cm	47 cm	Tammi, Puukuvioitu melamiini	505.263.00.5	6019069	1156.87
88.8 cm	50.4 cm	47 cm	Hikkoripuu, Puukuvioitu melamiini	505.263.00.6	6019067	1156.87
88.8 cm	50.4 cm	47 cm	Greige, Pinnoitettu, matta	505.263.00.7	6019065	1156.87
88.8 cm	50.4 cm	47 cm	Musta, Pinnoitettu, matta	505.263.00.8	6019077	1156.87



GEBERIT ONE -ALAKAAPPI PESUALTAALLE, KAHDELLA LAATIKOLLA

Leveys	Korkeus	Syvyys	Väri / pinta	Tuotenumero	LVI-numero	Sh, €, alv 25,5%
103.6 cm	50.4 cm	47 cm	Valkoinen, Pinnoitettu, korkeakiilto	505.264.00.1	6019063	1221.12
103.6 cm	50.4 cm	47 cm	Valkoinen, Pinnoitettu, matta	505.264.00.2	6019061	1221.12
103.6 cm	50.4 cm	47 cm	Laava, Pinnoitettu, matta	505.264.00.3	6019059	1221.12
103.6 cm	50.4 cm	47 cm	Tammi, Puukuvioitu melamiini	505.264.00.5	6019056	1221.12
103.6 cm	50.4 cm	47 cm	Hikkoripuu, Puukuvioitu melamiini	505.264.00.6	6019194	1221.12
103.6 cm	50.4 cm	47 cm	Greige, Pinnoitettu, matta	505.264.00.7	6019191	1221.12
103.6 cm	50.4 cm	47 cm	Musta, Pinnoitettu, matta	505.264.00.8	6019090	1221.12
118.4 cm	50.4 cm	47 cm	Valkoinen, Pinnoitettu, korkeakiilto	505.265.00.1	6019188	1413.92
118.4 cm	50.4 cm	47 cm	Valkoinen, Pinnoitettu, matta	505.265.00.2	6019186	1413.92
118.4 cm	50.4 cm	47 cm	Laava, Pinnoitettu, matta	505.265.00.3	6019184	1413.92
118.4 cm	50.4 cm	47 cm	Tammi, Puukuvioitu melamiini	505.265.00.5	6019180	1413.92
118.4 cm	50.4 cm	47 cm	Hikkoripuu, Puukuvioitu melamiini	505.265.00.6	6019177	1413.92
118.4 cm	50.4 cm	47 cm	Greige, Pinnoitettu, matta	505.265.00.7	6019174	1413.92
118.4 cm	50.4 cm	47 cm	Musta, Pinnoitettu, matta	505.265.00.8	6019054	1413.92



GEBERIT ONE -ALAKAAPPI PESUALTAALLE, NELJÄLLÄ LAATIKOLLA

Leveys	Korkeus	Syvyys	Väri / pinta	Tuotenumero	LVI-numero	Sh, €, alv 25,5%
133.2 cm	50.4 cm	47 cm	Valkoinen, Pinnoitettu, korkeakiilto	505.266.00.1	6019172	1606.75
133.2 cm	50.4 cm	47 cm	Valkoinen, Pinnoitettu, matta	505.266.00.2	6019223	1606.75
133.2 cm	50.4 cm	47 cm	Laava, Pinnoitettu, matta	505.266.00.3	6019220	1606.75
133.2 cm	50.4 cm	47 cm	Tammi, Puukuvioitu melamiini	505.266.00.5	6019213	1606.75
133.2 cm	50.4 cm	47 cm	Hikkoripuu, Puukuvioitu melamiini	505.266.00.6	6019211	1606.75
133.2 cm	50.4 cm	47 cm	Greige, Pinnoitettu, matta	505.266.00.7	6019209	1606.75
133.2 cm	50.4 cm	47 cm	Musta, Pinnoitettu, matta	505.266.00.8	6019052	1606.75

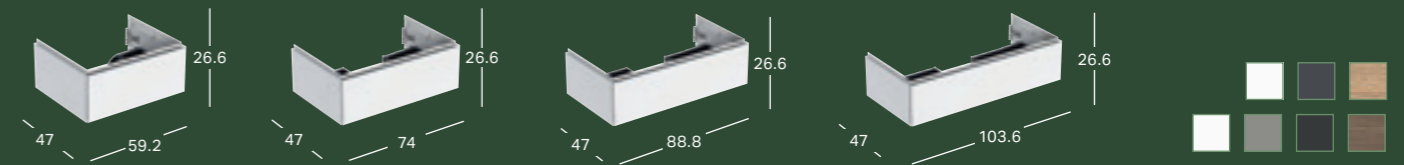

GEBERIT ONE -ALAKAAPPI PESUALTAALLE, YHDellä LAATIKOLLA

Leveys	Korkeus	Syvyys	Väri / pinta	Tuotenumero	LVI-numero	Sh, €, alv 25,5%
59.2 cm	26.6 cm	47 cm	Valkoinen, Pinnoitettu, korkeakiilto	505.071.00.1	6018958	703.45
59.2 cm	26.6 cm	47 cm	Valkoinen, Pinnoitettu, matta	505.071.00.2	6018957	703.45
59.2 cm	26.6 cm	47 cm	Laava, Pinnoitettu, matta	505.071.00.3	6018956	703.45
59.2 cm	26.6 cm	47 cm	Tammi, Puukuvioitu melamiini	505.071.00.5	6018967	703.45
59.2 cm	26.6 cm	47 cm	Hikkoripuu, Puukuvioitu melamiini	505.071.00.6	6018966	703.45
59.2 cm	26.6 cm	47 cm	Greige, Pinnoitettu, matta	505.071.00.7	6018971	703.45
59.2 cm	26.6 cm	47 cm	Musta, Pinnoitettu, matta	505.071.00.8	6019050	703.45
74 cm	26.6 cm	47 cm	Valkoinen, Pinnoitettu, korkeakiilto	505.072.00.1	6018970	745.03
74 cm	26.6 cm	47 cm	Valkoinen, Pinnoitettu, matta	505.072.00.2	6018969	745.03
74 cm	26.6 cm	47 cm	Laava, Pinnoitettu, matta	505.072.00.3	6018968	745.03
74 cm	26.6 cm	47 cm	Tammi, Puukuvioitu melamiini	505.072.00.5	6018964	745.03
74 cm	26.6 cm	47 cm	Hikkoripuu, Puukuvioitu melamiini	505.072.00.6	6018963	745.03
74 cm	26.6 cm	47 cm	Greige, Pinnoitettu, matta	505.072.00.7	6018962	745.03
74 cm	26.6 cm	47 cm	Musta, Pinnoitettu, matta	505.072.00.8	6019051	745.03
88.8 cm	26.6 cm	47 cm	Valkoinen, Pinnoitettu, korkeakiilto	505.073.00.1	6018925	834.58
88.8 cm	26.6 cm	47 cm	Valkoinen, Pinnoitettu, matta	505.073.00.2	6018924	834.58
88.8 cm	26.6 cm	47 cm	Laava, Pinnoitettu, matta	505.073.00.3	6018923	834.58
88.8 cm	26.6 cm	47 cm	Tammi, Puukuvioitu melamiini	505.073.00.5	6018928	834.58
88.8 cm	26.6 cm	47 cm	Hikkoripuu, Puukuvioitu melamiini	505.073.00.6	6018927	834.58
88.8 cm	26.6 cm	47 cm	Greige, Pinnoitettu, matta	505.073.00.7	6018926	834.58
88.8 cm	26.6 cm	47 cm	Musta, Pinnoitettu, matta	505.073.00.8	6019053	834.58
103.6 cm	26.6 cm	47 cm	Valkoinen, Pinnoitettu, korkeakiilto	505.074.00.1	6018948	895.30
103.6 cm	26.6 cm	47 cm	Valkoinen, Pinnoitettu, matta	505.074.00.2	6018947	895.30
103.6 cm	26.6 cm	47 cm	Laava, Pinnoitettu, matta	505.074.00.3	6018946	895.30
103.6 cm	26.6 cm	47 cm	Tammi, Puukuvioitu melamiini	505.074.00.5	6018940	895.30
103.6 cm	26.6 cm	47 cm	Hikkoripuu, Puukuvioitu melamiini	505.074.00.6	6018938	895.30
103.6 cm	26.6 cm	47 cm	Greige, Pinnoitettu, matta	505.074.00.7	6018937	895.30
103.6 cm	26.6 cm	47 cm	Musta, Pinnoitettu, matta	505.074.00.8	6019055	895.30

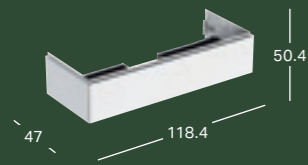

GEBERIT ONE -ALAKAAPPI PESUALTAALLE, YHDELLÄ LAATIKOLLA

Leveys	Korkeus	Syvyys	Väri / pinta	Tuotenumero	LVI-numero	Sh, €, alv 25,5%
118.4 cm	26.6 cm	47 cm	Valkoinen, Pinnoitettu, korkeakilto	505.075.00.1	6018922	962.47
118.4 cm	26.6 cm	47 cm	Valkoinen, Pinnoitettu, matta	505.075.00.2	6018921	962.47
118.4 cm	26.6 cm	47 cm	Laava, Pinnoitettu, matta	505.075.00.3	6018920	962.47
118.4 cm	26.6 cm	47 cm	Tammi, Puukuvioitu melamiini	505.075.00.5	6019111	962.47
118.4 cm	26.6 cm	47 cm	Hikkoripuu, Puukuvioitu melamiini	505.075.00.6	6019110	962.47
118.4 cm	26.6 cm	47 cm	Greige, Pinnoitettu, matta	505.075.00.7	6019109	962.47
118.4 cm	26.6 cm	47 cm	Musta, Pinnoitettu, matta	505.075.00.8	6019048	962.47

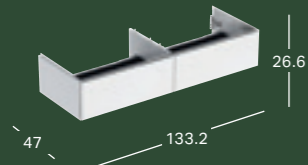

GEBERIT ONE -ALAKAAPPI PESUALTAALLE, KAHDELLA LAATIKOLLA

Leveys	Korkeus	Syvyys	Väri / pinta	Tuotenumero	LVI-numero	Sh, €, alv 25,5%
133.2 cm	26.6 cm	47 cm	Valkoinen, Pinnoitettu, korkeakilto	505.076.00.1	6018944	1151.11
133.2 cm	26.6 cm	47 cm	Valkoinen, Pinnoitettu, matta	505.076.00.2	6018943	1151.11
133.2 cm	26.6 cm	47 cm	Laava, Pinnoitettu, matta	505.076.00.3	6018942	1151.11
133.2 cm	26.6 cm	47 cm	Tammi, Puukuvioitu melamiini	505.076.00.5	6018953	1151.11
133.2 cm	26.6 cm	47 cm	Hikkoripuu, Puukuvioitu melamiini	505.076.00.6	6018952	1151.11
133.2 cm	26.6 cm	47 cm	Greige, Pinnoitettu, matta	505.076.00.7	6018951	1151.11
133.2 cm	26.6 cm	47 cm	Musta, Pinnoitettu, matta	505.076.00.8	6019049	1151.11



GEBERIT-VALOLISTA LAATIKOLLE, VASEN JA OIKEA

Pituus	Tuotenumero	LVI-numero	Sh, €, alv 25,5%
35 cm	502.031.00.1	6018932	111.92
40 cm	502.032.00.1	6018930	118.31



GEBERIT ONE -PISTORASIAOSA

Tuotenumero	LVI-numero	Sh, €, alv 25,5%
505.090.00.2	6018950	111.92



GEBERIT-PISTORASIA COMFORTLIGHT-MODUULILLA

Leveys	Allaskaapin leveys	Tuotenumero	LVI-numero	Sh, €, alv 25,5%
34,8 cm	60 cm	505.091.00.2	6018949	415.69
59,8 cm	75-90 cm	505.093.00.2	6018961	431.68
89,8 cm	105-120 cm	505.095.00.2	6018959	447.66



GEBERIT-LAATIKONJAKAJASARJA YLÄLAATIKKON

Leveys	Väri	Tuotenumero	LVI-numero	Sh, €, alv 25,5%
60 cm	bambu/harmaa	502.349.00.1	6018754	73.13
75 cm	bambu/harmaa	502.350.00.1	6018755	87.76
90 cm	bambu/harmaa	502.351.00.1	6018756	105.28
105 cm	bambu/harmaa	502.352.00.1	6018757	126.35
120 cm	bambu/harmaa	502.353.00.1	6018758	151.49
135 cm	bambu/harmaa	502.354.00.1	6018759	181.95

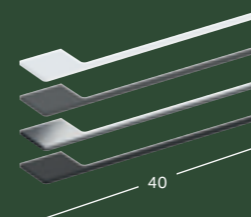

GEBERIT-PYYHETANKO KYLPYHUONEKALUSTEILLE

Leveys	Väri / pinta	Tuotenumero	LVI-numero	Sh, €, alv 25,5%
40 cm	Valkoinen / jauhemaalattu, matta	503.012.01.1	5773230	35.01
40 cm	Mattamusta/jauhemaalattu, matta	505.012.14.1	5773231	35.01
40 cm	Kromattu	503.012.21.1	5773232	46.02
40 cm	Laava / jauhemaalattu, matta	503.012.JK.1	5773233	35.01

UUSI



GEBERIT ONE -ALLASTASO, LEIKKUU KESKELLÄ, TASON PÄÄLLE ASENNETTAVALLE MALJANMUOTOISELLE PESUALTAALLE

Leveys	Korkeus	Syvyys	Väri / pinta	Tuotenumero	LVI-numero	Sh, €, alv 25,5%
60 cm	3 cm	47 cm	Valkoinen, Pinnoitettu, korkeakiilto	505.271.00.1	6019207	279.61
60 cm	3 cm	47 cm	Valkoinen, Pinnoitettu, matta	505.271.00.2	6019204	279.61
60 cm	3 cm	47 cm	Laava, Pinnoitettu, matta	505.271.00.3	6019201	279.61
60 cm	3 cm	47 cm	Tammi, Puukuvioitu melamiini	505.271.00.5	6019134	279.61
60 cm	3 cm	47 cm	Hikkoripuu, Puukuvioitu melamiini	505.271.00.6	6019132	279.61
60 cm	3 cm	47 cm	Greige, Pinnoitettu, matta	505.271.00.7	6019130	279.61
75 cm	3 cm	47 cm	Valkoinen, Pinnoitettu, korkeakiilto	505.272.00.1	6019128	308.52
75 cm	3 cm	47 cm	Valkoinen, Pinnoitettu, matta	505.272.00.2	6019126	308.52
75 cm	3 cm	47 cm	Laava, Pinnoitettu, matta	505.272.00.3	6019124	308.52
75 cm	3 cm	47 cm	Tammi, Puukuvioitu melamiini	505.272.00.5	6019120	308.52
75 cm	3 cm	47 cm	Hikkoripuu, Puukuvioitu melamiini	505.272.00.6	6019118	308.52
75 cm	3 cm	47 cm	Greige, Pinnoitettu, matta	505.272.00.7	6019117	308.52
90 cm	3 cm	47 cm	Valkoinen, Pinnoitettu, korkeakiilto	505.273.00.1	6019149	347.06
90 cm	3 cm	47 cm	Valkoinen, Pinnoitettu, matta	505.273.00.2	6019147	347.06
90 cm	3 cm	47 cm	Laava, Pinnoitettu, matta	505.273.00.3	6019146	347.06
90 cm	3 cm	47 cm	Tammi, Puukuvioitu melamiini	505.273.00.5	6019002	347.06
90 cm	3 cm	47 cm	Hikkoripuu, Puukuvioitu melamiini	505.273.00.6	6019000	347.06
90 cm	3 cm	47 cm	Greige, Pinnoitettu, matta	505.273.00.7	6018998	347.06

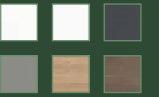

GEBERIT ONE -ALLASTASO, LEIKKUU KESKELLÄ, TASON PÄÄLLE ASENNETTAVALLE MALJANMUOTOISELLE PESUALTAALLE

Leveys	Korkeus	Syvyys	Väri / pinta	Tuotenumero	LVI-numero	Sh, €, alv 25,5%
105 cm	3 cm	47 cm	Valkoinen, Pinnoitettu, korkeakiilto	505.274.00.1	6018888	366.35
105 cm	3 cm	47 cm	Valkoinen, Pinnoitettu, matta	505.274.00.2	6019089	366.35
105 cm	3 cm	47 cm	Laava, Pinnoitettu, matta	505.274.00.3	6019088	366.35
105 cm	3 cm	47 cm	Tammi, Puukuvioitu melamiini	505.274.00.5	6019086	366.35
105 cm	3 cm	47 cm	Hikkoripuu, Puukuvioitu melamiini	505.274.00.6	6019085	366.35
105 cm	3 cm	47 cm	Greige, Pinnoitettu, matta	505.274.00.7	6019084	366.35
120 cm	3 cm	47 cm	Valkoinen, Pinnoitettu, korkeakiilto	505.275.00.1	6019195	424.22
120 cm	3 cm	47 cm	Valkoinen, Pinnoitettu, matta	505.275.00.2	6019193	424.22
120 cm	3 cm	47 cm	Laava, Pinnoitettu, matta	505.275.00.3	6019190	424.22
120 cm	3 cm	47 cm	Tammi, Puukuvioitu melamiini	505.275.00.5	6019185	424.22
120 cm	3 cm	47 cm	Hikkoripuu, Puukuvioitu melamiini	505.275.00.6	6019183	424.22
120 cm	3 cm	47 cm	Greige, Pinnoitettu, matta	505.275.00.7	6019181	424.22

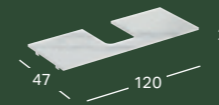

GEBERIT ONE -ALLASTASO, LEIKKUU KESKELLÄ, KIVITAVARAA, TASON PÄÄLLE ASENNETTAVALLE MALJANMUOTOISELLE PESUALTAALLE

Leveys	Korkeus	Syvyys	Väri / pinta	Tuotenumero	LVI-numero	Sh, €, alv 25,5%
120 cm	2 cm	47 cm	Marmorikuvioitu valkoinen, Matta	505.105.00.1	6018853	2243.05
120 cm	2 cm	47 cm	Marmorikuvioitu musta, Matta	505.105.00.2	6018859	2243.05

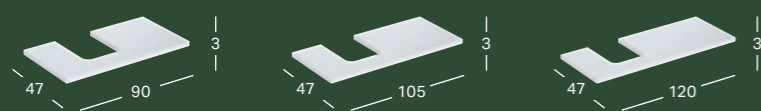

GEBERIT ONE -ALLASTASO, LEIKKU VASEMMALLA, TASON PÄÄLLE ASENNETTAVALLE MALJANMUOTOISELLE PESUALTAALLE

Leveys	Korkeus	Syvyys	Väri / pinta	Tuotenumero	LVI-numero	Sh, €, alv 25,5%
90 cm	3 cm	47 cm	Valkoinen, Pinnoitettu, korkeakiilto	505.293.00.1	6019015	347.06
90 cm	3 cm	47 cm	Valkoinen, Pinnoitettu, matta	505.293.00.2	6019014	347.06
90 cm	3 cm	47 cm	Laava, Pinnoitettu, matta	505.293.00.3	6019013	347.06
90 cm	3 cm	47 cm	Tammi, Puukuvioitu melamiini	505.293.00.5	6019011	347.06
90 cm	3 cm	47 cm	Hikkoripuu, Puukuvioitu melamiini	505.293.00.6	6019010	347.06
90 cm	3 cm	47 cm	Greige, Pinnoitettu, matta	505.293.00.7	6019009	347.06
105 cm	3 cm	47 cm	Valkoinen, Pinnoitettu, korkeakiilto	505.294.00.1	6019103	366.35
105 cm	3 cm	47 cm	Valkoinen, Pinnoitettu, matta	505.294.00.2	6019102	366.35
105 cm	3 cm	47 cm	Laava, Pinnoitettu, matta	505.294.00.3	6019101	366.35
105 cm	3 cm	47 cm	Tammi, Puukuvioitu melamiini	505.294.00.5	6019097	366.35
105 cm	3 cm	47 cm	Hikkoripuu, Puukuvioitu melamiini	505.294.00.6	6019095	366.35
105 cm	3 cm	47 cm	Greige, Pinnoitettu, matta	505.294.00.7	6019093	366.35
120 cm	3 cm	47 cm	Valkoinen, Pinnoitettu, korkeakiilto	505.295.00.1	6019212	424.22
120 cm	3 cm	47 cm	Valkoinen, Pinnoitettu, matta	505.295.00.2	6019210	424.22
120 cm	3 cm	47 cm	Laava, Pinnoitettu, matta	505.295.00.3	6019208	424.22
120 cm	3 cm	47 cm	Tammi, Puukuvioitu melamiini	505.295.00.5	6019202	424.22
120 cm	3 cm	47 cm	Hikkoripuu, Puukuvioitu melamiini	505.295.00.6	6019136	424.22
120 cm	3 cm	47 cm	Greige, Pinnoitettu, matta	505.295.00.7	6019135	424.22

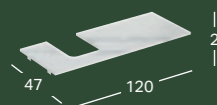

GEBERIT ONE -ALLASTASO, LEIKKU VASEMMALLA, KIVITAVARAA, TASON PÄÄLLE ASENNETTAVALLE MALJANMUOTOISELLE PESUALTAALLE

Leveys	Korkeus	Syvyys	Väri / pinta	Tuotenumero	LVI-numero	Sh, €, alv 25,5%
120 cm	2 cm	47 cm	Marmorikuvioitu valkoinen, Matta	505.125.00.1	6019022	2243.05
120 cm	2 cm	47 cm	Marmorikuvioitu musta, Matta	505.125.00.2	6019023	2243.05



GEBERIT ONE -ALLASTASO, LEIKKU OIKEALLA, TASON PÄÄLLE ASENNETTAVALLE MALJANMUOTOISELLE PESUALTAALLE

Leveys	Korkeus	Syvyys	Väri / pinta	Tuotenumero	LVI-numero	Sh, €, alv 25,5%
90 cm	3 cm	47 cm	Valkoinen, Pinnoitettu, korkeakiilto	505.313.00.1	6018981	347.06
90 cm	3 cm	47 cm	Valkoinen, Pinnoitettu, matta	505.313.00.2	6018980	347.06
90 cm	3 cm	47 cm	Laava, Pinnoitettu, matta	505.313.00.3	6018978	347.06
90 cm	3 cm	47 cm	Tammi, Puukuvioitu melamiini	505.313.00.5	6018975	347.06
90 cm	3 cm	47 cm	Hikkoripuu, Puukuvioitu melamiini	505.313.00.6	6018897	347.06
90 cm	3 cm	47 cm	Greige, Pinnoitettu, matta	505.313.00.7	6018896	347.06
105 cm	3 cm	47 cm	Valkoinen, Pinnoitettu, korkeakiilto	505.314.00.1	6019032	366.35
105 cm	3 cm	47 cm	Valkoinen, Pinnoitettu, matta	505.314.00.2	6019030	366.35
105 cm	3 cm	47 cm	Laava, Pinnoitettu, matta	505.314.00.3	6019028	366.35
105 cm	3 cm	47 cm	Tammi, Puukuvioitu melamiini	505.314.00.5	6019074	366.35
105 cm	3 cm	47 cm	Hikkoripuu, Puukuvioitu melamiini	505.314.00.6	6019072	366.35
105 cm	3 cm	47 cm	Greige, Pinnoitettu, matta	505.314.00.7	6019070	366.35
120 cm	3 cm	47 cm	Valkoinen, Pinnoitettu, korkeakiilto	505.315.00.1	6019119	424.22
120 cm	3 cm	47 cm	Valkoinen, Pinnoitettu, matta	505.315.00.2	6019166	424.22
120 cm	3 cm	47 cm	Laava, Pinnoitettu, matta	505.315.00.3	6019164	424.22
120 cm	3 cm	47 cm	Tammi, Puukuvioitu melamiini	505.315.00.5	6019160	424.22
120 cm	3 cm	47 cm	Hikkoripuu, Puukuvioitu melamiini	505.315.00.6	6019158	424.22
120 cm	3 cm	47 cm	Greige, Pinnoitettu, matta	505.315.00.7	6019156	424.22

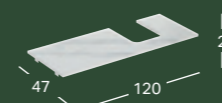

GEBERIT ONE -ALLASTASO, LEIKKU OIKEALLA, KIVITAVARAA, TASON PÄÄLLE ASENNETTAVALLE MALJANMUOTOISELLE PESUALTAALLE

Leveys	Korkeus	Syvyys	Väri / pinta	Tuotenumero	LVI-numero	Sh, €, alv 25,5%
120 cm	2 cm	47 cm	Marmorikuvioitu valkoinen, Matta	505.145.00.1	6019020	2243.05
120 cm	2 cm	47 cm	Marmorikuvioitu musta, Matta	505.145.00.2	6018977	2243.05



GEBERIT ONE -ALLASTASO, TUPLALEIKKAUS, TASON PÄÄLLE ASENNETTAVALLE MALJANMUOTOISELLE PESUALTAALLE

Leveys	Korkeus	Syvyys	Väri / pinta	Tuotenumero	LVI-numero	Sh, €, alv 25,5%
120 cm	3 cm	47 cm	Valkoinen, Pinnoitettu, korkeakiilto	505.335.00.1	6019001	424.22
120 cm	3 cm	47 cm	Valkoinen, Pinnoitettu, matta	505.335.00.2	6018999	424.22
120 cm	3 cm	47 cm	Laava, Pinnoitettu, matta	505.335.00.3	6018996	424.22
120 cm	3 cm	47 cm	Tammi, Puukuviointu melamiini	505.335.00.5	6018992	424.22
120 cm	3 cm	47 cm	Hikkoripuu, Puukuviointu melamiini	505.335.00.6	6018990	424.22
120 cm	3 cm	47 cm	Greige, Pinnoitettu, matta	505.335.00.7	6018988	424.22
135 cm	3 cm	47 cm	Valkoinen, Pinnoitettu, korkeakiilto	505.276.00.1	6018912	482.01
135 cm	3 cm	47 cm	Valkoinen, Pinnoitettu, matta	505.276.00.2	6018911	482.01
135 cm	3 cm	47 cm	Laava, Pinnoitettu, matta	505.276.00.3	6018910	482.01
135 cm	3 cm	47 cm	Tammi, Puukuviointu melamiini	505.276.00.5	6018880	482.01
135 cm	3 cm	47 cm	Hikkoripuu, Puukuviointu melamiini	505.276.00.6	6018879	482.01
135 cm	3 cm	47 cm	Greige, Pinnoitettu, matta	505.276.00.7	6018878	482.01

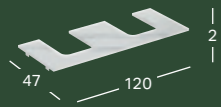

GEBERIT ONE -ALLASTASO, TUPLALEIKKAUS, KIVITAVARAA, TASON PÄÄLLE ASENNETTAVALLE MALJANMUOTOISELLE PESUALTAALLE

Leveys	Korkeus	Syvyys	Väri / pinta	Tuotenumero	LVI-numero	Sh, €, alv 25,5%
120 cm	2 cm	47 cm	Marmorikuvioitu valkoinen, Matta	505.175.00.1	6019024	2243.05
120 cm	2 cm	47 cm	Marmorikuvioitu musta, Matta	505.175.00.2	6018972	2243.05

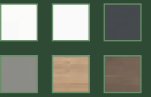

GEBERIT ONE -ALLASTASO, LEIKKU KESKELLÄ, TASON PÄÄLLE ASENNETTAVALLE SUORAKULMAISELLE PESUALTAALLE

Leveys	Korkeus	Syvyys	Väri / pinta	Tuotenumero	LVI-numero	Sh, €, alv 25,5%
75 cm	3 cm	47 cm	Valkoinen, Pinnoitettu, korkeakiilto	505.282.00.1	6019165	308.52
75 cm	3 cm	47 cm	Valkoinen, Pinnoitettu, matta	505.282.00.2	6019163	308.52
75 cm	3 cm	47 cm	Laava, Pinnoitettu, matta	505.282.00.3	6019161	308.52
75 cm	3 cm	47 cm	Tammi, Puukuviointu melamiini	505.282.00.5	6019157	308.52
75 cm	3 cm	47 cm	Hikkoripuu, Puukuviointu melamiini	505.282.00.6	6019154	308.52
75 cm	3 cm	47 cm	Greige, Pinnoitettu, matta	505.282.00.7	6019151	308.52
90 cm	3 cm	47 cm	Valkoinen, Pinnoitettu, korkeakiilto	505.283.00.1	6018997	347.06
90 cm	3 cm	47 cm	Valkoinen, Pinnoitettu, matta	505.283.00.2	6018995	347.06
90 cm	3 cm	47 cm	Laava, Pinnoitettu, matta	505.283.00.3	6018993	347.06
90 cm	3 cm	47 cm	Tammi, Puukuviointu melamiini	505.283.00.5	6018989	347.06
90 cm	3 cm	47 cm	Hikkoripuu, Puukuviointu melamiini	505.283.00.6	6018987	347.06
90 cm	3 cm	47 cm	Greige, Pinnoitettu, matta	505.283.00.7	6019016	347.06
105 cm	3 cm	47 cm	Valkoinen, Pinnoitettu, korkeakiilto	505.284.00.1	6019083	366.35
105 cm	3 cm	47 cm	Valkoinen, Pinnoitettu, matta	505.284.00.2	6019081	366.35
105 cm	3 cm	47 cm	Laava, Pinnoitettu, matta	505.284.00.3	6019080	366.35
105 cm	3 cm	47 cm	Tammi, Puukuviointu melamiini	505.284.00.5	6019106	366.35
105 cm	3 cm	47 cm	Hikkoripuu, Puukuviointu melamiini	505.284.00.6	6019105	366.35
105 cm	3 cm	47 cm	Greige, Pinnoitettu, matta	505.284.00.7	6019104	366.35
120 cm	3 cm	47 cm	Valkoinen, Pinnoitettu, korkeakiilto	505.285.00.1	6019179	424.22
120 cm	3 cm	47 cm	Valkoinen, Pinnoitettu, matta	505.285.00.2	6019176	424.22
120 cm	3 cm	47 cm	Laava, Pinnoitettu, matta	505.285.00.3	6019225	424.22
120 cm	3 cm	47 cm	Tammi, Puukuviointu melamiini	505.285.00.5	6019222	424.22
120 cm	3 cm	47 cm	Hikkoripuu, Puukuviointu melamiini	505.285.00.6	6019219	424.22
120 cm	3 cm	47 cm	Greige, Pinnoitettu, matta	505.285.00.7	6019216	424.22

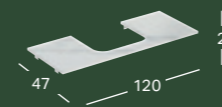

GEBERIT ONE -ALLASTASO, LEIKKU KESKELLÄ, KIVITAVARAA, TASON PÄÄLLE ASENNETTAVALLE SUORAKULMAISELLE PESUALTAALLE

Leveys	Korkeus	Syvyys	Väri / pinta	Tuotenumero	LVI-numero	Sh, €, alv 25,5%
120 cm	2 cm	47 cm	Marmorikuvioitu valkoinen, Matta	505.115.00.1	6018852	2243.05
120 cm	2 cm	47 cm	Marmorikuvioitu musta, Matta	505.115.00.2	6018858	2243.05

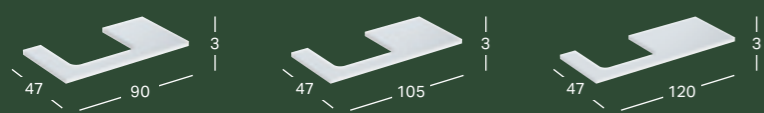

GEBERIT ONE -ALLASTASO, LEIKKUU VASEMMALLA, TASON PÄÄLLE ASENNETTAVALLE SUORAKULMAISELLE PESUALTAALLE

Leveys	Korkeus	Syvyys	Väri / pinta	Tuotenumero	LVI-numero	Sh, €, alv 25,5%
90 cm	3 cm	47 cm	Valkoinen, Pinnoitettu, korkeakiilto	505.303.00.1	6019008	347.06
90 cm	3 cm	47 cm	Valkoinen, Pinnoitettu, matta	505.303.00.2	6019007	347.06
90 cm	3 cm	47 cm	Laava, Pinnoitettu, matta	505.303.00.3	6018986	347.06
90 cm	3 cm	47 cm	Tammi, Puukuvioitu melamiini	505.303.00.5	6018984	347.06
90 cm	3 cm	47 cm	Hikkoripuu, Puukuvioitu melamiini	505.303.00.6	6018983	347.06
90 cm	3 cm	47 cm	Greige, Pinnoitettu, matta	505.303.00.7	6018982	347.06
105 cm	3 cm	47 cm	Valkoinen, Pinnoitettu, korkeakiilto	505.304.00.1	6019045	366.35
105 cm	3 cm	47 cm	Valkoinen, Pinnoitettu, matta	505.304.00.2	6019044	366.35
105 cm	3 cm	47 cm	Laava, Pinnoitettu, matta	505.304.00.3	6019042	366.35
105 cm	3 cm	47 cm	Tammi, Puukuvioitu melamiini	505.304.00.5	6019038	366.35
105 cm	3 cm	47 cm	Hikkoripuu, Puukuvioitu melamiini	505.304.00.6	6019036	366.35
105 cm	3 cm	47 cm	Greige, Pinnoitettu, matta	505.304.00.7	6019034	366.35
120 cm	3 cm	47 cm	Valkoinen, Pinnoitettu, korkeakiilto	505.305.00.1	6019133	424.22
120 cm	3 cm	47 cm	Valkoinen, Pinnoitettu, matta	505.305.00.2	6019131	424.22
120 cm	3 cm	47 cm	Laava, Pinnoitettu, matta	505.305.00.3	6019129	424.22
120 cm	3 cm	47 cm	Tammi, Puukuvioitu melamiini	505.305.00.5	6019125	424.22
120 cm	3 cm	47 cm	Hikkoripuu, Puukuvioitu melamiini	505.305.00.6	6019123	424.22
120 cm	3 cm	47 cm	Greige, Pinnoitettu, matta	505.305.00.7	6019121	424.22

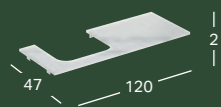

GEBERIT ONE -ALLASTASO, LEIKKU VASEMMALLA, KIVITAVARAA, TASON PÄÄLLE ASENNETTAVALLE SUORAKULMAISELLE PESUALTAALLE

Leveys	Korkeus	Syvyys	Väri / pinta	Tuotenumero	LVI-numero	Sh, €, alv 25,5%
120 cm	2 cm	47 cm	Marmorikuvioitu valkoinen, Matta	505.135.00.1	6019021	2243.05
120 cm	2 cm	47 cm	Marmorikuvioitu musta, Matta	505.135.00.2	6018979	2243.05

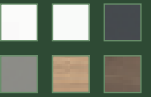
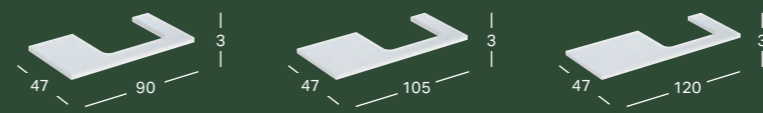

GEBERIT ONE -ALLASTASO, LEIKKU OIKEALLA, TASON PÄÄLLE ASENNETTAVALLE SUORAKULMAISELLE PESUALTAALLE

Leveys	Korkeus	Syvyys	Väri / pinta	Tuotenumero	LVI-numero	Sh, €, alv 25,5%
90 cm	3 cm	47 cm	Valkoinen, Pinnoitettu, korkeakiilto	505.323.00.1	6018895	347.06
90 cm	3 cm	47 cm	Valkoinen, Pinnoitettu, matta	505.323.00.2	6018894	347.06
90 cm	3 cm	47 cm	Laava, Pinnoitettu, matta	505.323.00.3	6018893	347.06
90 cm	3 cm	47 cm	Tammi, Puukuvioitu melamiini	505.323.00.5	6018891	347.06
90 cm	3 cm	47 cm	Hikkoripuu, Puukuvioitu melamiini	505.323.00.6	6018890	347.06
90 cm	3 cm	47 cm	Greige, Pinnoitettu, matta	505.323.00.7	6018889	347.06
105 cm	3 cm	47 cm	Valkoinen, Pinnoitettu, korkeakiilto	505.324.00.1	6019068	366.35
105 cm	3 cm	47 cm	Valkoinen, Pinnoitettu, matta	505.324.00.2	6019066	366.35
105 cm	3 cm	47 cm	Laava, Pinnoitettu, matta	505.324.00.3	6019064	366.35
105 cm	3 cm	47 cm	Tammi, Puukuvioitu melamiini	505.324.00.5	6019060	366.35
105 cm	3 cm	47 cm	Hikkoripuu, Puukuvioitu melamiini	505.324.00.6	6019058	366.35
105 cm	3 cm	47 cm	Greige, Pinnoitettu, matta	505.324.00.7	6019196	366.35
120 cm	3 cm	47 cm	Valkoinen, Pinnoitettu, korkeakiilto	505.325.00.1	6019155	424.22
120 cm	3 cm	47 cm	Valkoinen, Pinnoitettu, matta	505.325.00.2	6019152	424.22
120 cm	3 cm	47 cm	Laava, Pinnoitettu, matta	505.325.00.3	6019150	424.22
120 cm	3 cm	47 cm	Tammi, Puukuvioitu melamiini	505.325.00.5	6019006	424.22
120 cm	3 cm	47 cm	Hikkoripuu, Puukuvioitu melamiini	505.325.00.6	6019005	424.22
120 cm	3 cm	47 cm	Greige, Pinnoitettu, matta	505.325.00.7	6019003	424.22

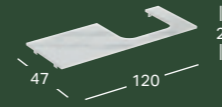

GEBERIT ONE -ALLASTASO, LEIKKU OIKEALLA, KIVITAVARAA, TASON PÄÄLLE ASENNETTAVALLE SUORAKULMAISELLE PESUALTAALLE

Leveys	Korkeus	Syvyys	Väri / pinta	Tuotenumero	LVI-numero	Sh, €, alv 25,5%
120 cm	2 cm	47 cm	Marmorikuvioitu valkoinen, Matta	505.155.00.1	6019018	2243.05
120 cm	2 cm	47 cm	Marmorikuvioitu musta, Matta	505.155.00.2	6018974	2243.05



GEBERIT ONE -ALLASTASO, TUPLALEIKKAUS, TASON PÄÄLLE ASENNETTAVALLE SUORAKULMAISELLE PESUALTAALLE

Leveys	Korkeus	Syvyys	Väri / pinta	Tuotenumero	LVI-numero	Sh, €, alv 25,5%
120 cm	3 cm	47 cm	Valkoinen, Pinnoitettu, korkeakiilto	505.345.00.1	6018919	424.22
120 cm	3 cm	47 cm	Valkoinen, Pinnoitettu, matta	505.345.00.2	6018918	424.22
120 cm	3 cm	47 cm	Laava, Pinnoitettu, matta	505.345.00.3	6018917	424.22
120 cm	3 cm	47 cm	Tammi, Puukuviointu melamiini	505.345.00.5	6018915	424.22
120 cm	3 cm	47 cm	Hikkoripuu, Puukuviointu melamiini	505.345.00.6	6018914	424.22
120 cm	3 cm	47 cm	Greige, Pinnoitettu, matta	505.345.00.7	6018913	424.22
135 cm	3 cm	47 cm	Valkoinen, Pinnoitettu, korkeakiilto	505.286.00.1	6018877	482.01
135 cm	3 cm	47 cm	Valkoinen, Pinnoitettu, matta	505.286.00.2	6018876	482.01
135 cm	3 cm	47 cm	Laava, Pinnoitettu, matta	505.286.00.3	6018875	482.01
135 cm	3 cm	47 cm	Tammi, Puukuviointu melamiini	505.286.00.5	6018873	482.01
135 cm	3 cm	47 cm	Hikkoripuu, Puukuviointu melamiini	505.286.00.6	6018872	482.01
135 cm	3 cm	47 cm	Greige, Pinnoitettu, matta	505.286.00.7	6018898	482.01



GEBERIT ONE -ALLASTASO, TUPLALEIKKAUS, KIVITAVARAA, TASON PÄÄLLE ASENNETTAVALLE SUORAKULMAISELLE PESUALTAALLE

Leveys	Korkeus	Syvyys	Väri / pinta	Tuotenumero	LVI-numero	Sh, €, alv 25,5%
120 cm	2 cm	47 cm	Marmorikuvioitu valkoinen, Matta	505.165.00.1	6019017	2243.05
120 cm	2 cm	47 cm	Marmorikuvioitu musta, Matta	505.165.00.2	6018973	2243.05

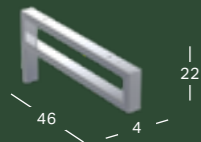

P-KANNATIN GEBERIT ONE -ALLASTASOLLE (EI ALTAILE)

Väri / pinta	Tuotenumero	LVI-numero	Sh, €, alv 25,5%
Kromattu	505.700.00.1	5619246	191.84



GEBERIT ONE -SIVUKAAPPI YHDELLÄ LAATIKOLLA

Leveys	Korkeus	Syvyys	Väri / pinta	Tuotenumero	LVI-numero	Sh, €, alv 25,5%
45 cm	24.5 cm	47 cm	Valkoinen, Pinnoitettu, korkeakiilto	505.078.00.1	6019116	671.49
45 cm	24.5 cm	47 cm	Valkoinen, Pinnoitettu, matta	505.078.00.2	6019115	671.49
45 cm	24.5 cm	47 cm	Laava, Pinnoitettu, matta	505.078.00.3	6019114	671.49
45 cm	24.5 cm	47 cm	Tammi, Puukuviointu melamiini	505.078.00.5	6019108	671.49
45 cm	24.5 cm	47 cm	Hikkoripuu, Puukuviointu melamiini	505.078.00.6	6019107	671.49
45 cm	24.5 cm	47 cm	Greige, Pinnoitettu, matta	505.078.00.7	6019153	671.49
45 cm	24.5 cm	47 cm	Musta, Pinnoitettu, matta	505.078.00.8	6019047	671.49

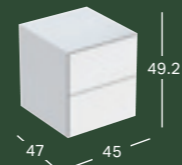

GEBERIT ONE -SIVUKAAPPI KAHDELLA LAATIKOLLA

Leveys	Korkeus	Syvyys	Väri / pinta	Tuotenumero	LVI-numero	Sh, €, alv 25,5%
45 cm	49.2 cm	47 cm	Valkoinen, Pinnoitettu, korkeakiilto	505.077.00.1	6019170	927.29
45 cm	49.2 cm	47 cm	Valkoinen, Pinnoitettu, matta	505.077.00.2	6019169	927.29
45 cm	49.2 cm	47 cm	Laava, Pinnoitettu, matta	505.077.00.3	6019168	927.29
45 cm	49.2 cm	47 cm	Tammi, Puukuviointu melamiini	505.077.00.5	6019178	927.29
45 cm	49.2 cm	47 cm	Hikkoripuu, Puukuviointu melamiini	505.077.00.6	6019175	927.29
45 cm	49.2 cm	47 cm	Greige, Pinnoitettu, matta	505.077.00.7	6019173	927.29
45 cm	49.2 cm	47 cm	Musta matta	505.077.00.8	6019046	927.29



GEBERIT ONE -SIVUELEMENTTI

Leveys	Korkeus	Syvyys	Väri / pinta	Tuotenumero	LVI-numero	Sh, €, alv 25,5%
45 cm	49.2 cm	47 cm	Valkoinen, Pinnoitettu, korkeakiilto	505.079.00.1	6019171	671.49
45 cm	49.2 cm	47 cm	Valkoinen, Pinnoitettu, matta	505.079.00.2	6019221	671.49
45 cm	49.2 cm	47 cm	Laava, Pinnoitettu, matta	505.079.00.3	6019218	671.49
45 cm	49.2 cm	47 cm	Tammi, Puukuviointu melamiini	505.079.00.5	6019199	671.49
45 cm	49.2 cm	47 cm	Hikkoripuu, Puukuviointu melamiini	505.079.00.6	6019198	671.49
45 cm	49.2 cm	47 cm	Greige, Pinnoitettu, matta	505.079.00.7	6019197	671.49
45 cm	49.2 cm	47 cm	Musta matta	505.079.00.8	6019026	671.49

MIX & MATCH -VALIKOIMA

Valikoimaan kuuluu kylpyhuonekalustesarjat ONE, Acanto ja iCon, joiden pesualtaita, kylpyhuonekalusteita ja tarvikkeita voidaan yhdistellä modulaarisesti yhteen.

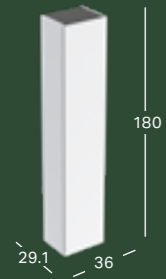

UUSI

MIX & MATCH



GEBERIT-KORKEA KAAPPI, YHDELLÄ OVELLA

Leveys	Korkeus	Syvyys	Väri / pinta	Tuotenumero	LVI-numero	Sh, €, alv 25,5%
36 cm	180 cm	29.1 cm	Valkoinen/lakattu korkeakiilto	502.316.01.1	6018681	964.86
36 cm	180 cm	29.1 cm	Valkoinen, lakattu kiiltävä / valkoinen, kiiltävä lasi	502.316.01.2	6019344	1026.10
36 cm	180 cm	29.1 cm	Valkoinen/lakattu matta	502.316.01.3 *)	6018682	964.86
36 cm	180 cm	29.1 cm	Tammi/melamiini puukuvio	502.316.JH.1	6018685	964.86
36 cm	180 cm	29.1 cm	Laava/lakattu matta	502.316.JK.1	6018683	964.86
36 cm	180 cm	29.1 cm	Laava, lakattu matta / laava, kiiltävä lasi	502.316.JK.2	6019349	1026.10
36 cm	180 cm	29.1 cm	Hikkoripuu/melamiini puukuvio	502.316.JR.1 *)	6018686	964.86
36 cm	180 cm	29.1 cm	Greige/lakattu matta	505.083.00.7 *)	6019192	941.63
36 cm	180 cm	29.1 cm	Musta/lakattu matta	505.083.00.8 *)	6019189	941.63

*) Valmistetaan tilauskohtaisesti, tarkista toimitusaika asiakaspalvelusta.

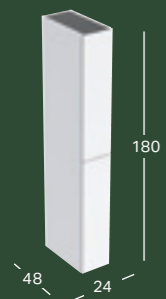

UUSI

MIX & MATCH



GEBERIT-KORKEA KAAPPI, KAHEDELLÄ VETOLAATIKOLLA

Leveys	Korkeus	Syvyys	Väri / pinta	Tuotenumero	LVI-numero	Sh, €, alv 25,5%
24 cm	180 cm	48 cm	Valkoinen/lakattu korkeakiilto	503.011.01.1	6019346	1156.41
24 cm	180 cm	48 cm	Valkoinen, lakattu kiiltävä / valkoinen, kiiltävä lasi	503.011.01.2	6019347	1224.27
24 cm	180 cm	48 cm	Valkoinen/lakattu matta	503.011.01.3 *)	6019348	1156.41
24 cm	180 cm	48 cm	Tammi/melamiini puukuvio	503.011.JH.1	6019351	1156.41
24 cm	180 cm	48 cm	Laava/lakattu matta	503.011.JK.1	6019352	1156.41
24 cm	180 cm	48 cm	Laava, lakattu matta / laava, kiiltävä lasi	503.011.JK.2	6019353	1224.27
24 cm	180 cm	48 cm	Hikkoripuu/melamiini puukuvio	503.011.JR.1 *)	6019354	1156.41

*) Valmistetaan tilauskohtaisesti, tarkista toimitusaika asiakaspalvelusta.



UUSI

MIX & MATCH

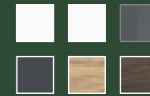

GEBERIT-KORKEA KAAPPI, YHDELLÄ OVELLA JA SISÄPEILILLÄ, COMPACT

Leveys	Korkeus	Syvyys	Väri / pinta	Tuotenumero	LVI-numero	Sh, €, alv 25,5%
45 cm	180 cm	15 cm	Valkoinen/lakattu korkeakiilto	502.317.01.1	6018687	964.86
45 cm	180 cm	15 cm	Valkoinen, lakattu kiiltävä / valkoinen, kiiltävä lasi	502.317.01.2	6019345	1026.10
45 cm	180 cm	15 cm	Valkoinen/lakattu matta	502.317.01.3 *)	6018688	964.86
45 cm	180 cm	15 cm	Tammi/melamiini puukuvio	502.317.JH.1	6018691	964.86
45 cm	180 cm	15 cm	Laava/lakattu matta	502.317.JK.1	6018689	964.86
45 cm	180 cm	15 cm	Laava, lakattu matta / laava, kiiltävä lasi	502.317.JK.2	6019350	1026.10
45 cm	180 cm	15 cm	Hikkoripuu/melamiini puukuvio	502.317.JR.1 *)	6018692	964.86

*) Valmistetaan tilauskohtaisesti, tarkista toimitusaika asiakaspalvelusta.



UUSI

MIX & MATCH



GEBERIT-SEINÄKAAPPI, SUORAKULMAINEN, YHDELLÄ OVELLA

Leveys	Korkeus	Syvyys	Väri / pinta	Tuotenumero	LVI-numero	Sh, €, alv 25,5%
45 cm	70 cm	15 cm	Valkoinen/lakattu korkeakiilto	502.318.01.1	6018693	494.28
45 cm	70 cm	15 cm	Valkoinen, lakattu kiiltävä / valkoinen, kiiltävä lasi	502.318.01.2	6019355	548.35
45 cm	70 cm	15 cm	Valkoinen/lakattu matta	502.318.01.3 *)	6018694	494.28
45 cm	70 cm	15 cm	Tammi/melamiini puukuvio	502.318.JH.1	6018697	494.28
45 cm	70 cm	15 cm	Laava/lakattu matta	502.318.JK.1	6018695	494.28
45 cm	70 cm	15 cm	Laava, lakattu matta / laava, kiiltävä lasi	502.318.JK.2	6019360	548.35
45 cm	70 cm	15 cm	Hikkoripuu/melamiini puukuvio	502.318.JR.1 *)	6018698	494.28

*) Valmistetaan tilauskohtaisesti, tarkista toimitusaika asiakaspalvelusta.

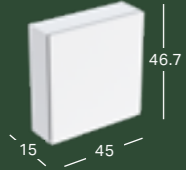

GEBERIT-SEINÄKAAPPI, NELIKULMAINEN, YHDELLÄ OVELLA

Leveys	Korkeus	Syvyys	Väri / pinta	Tuotenumero	LVI-numero	Sh. €, alv 25.5%
45 cm	46.7 cm	15 cm	Valkoinen/lakattu korkeakiilto	502.319.01.1	6018699	372.41
45 cm	46.7 cm	15 cm	Valkoinen. lakattu kiiltävä /valkoinen. kiiltävä lasi	502.319.01.2	6019356	428.90
45 cm	46.7 cm	15 cm	Valkoinen/lakattu matta	502.319.01.3 *)	6018700	372.41
45 cm	46.7 cm	15 cm	Tammi/melamiini puukuvio	502.319.JH.1	6018703	372.41
45 cm	46.7 cm	15 cm	Laava/lakattu matta	502.319.JK.1	6018701	372.41
45 cm	46.7 cm	15 cm	Laava. lakattu matta / laava. kiiltävä lasi	502.319.JK.2	6019361	428.90
45 cm	46.7 cm	15 cm	Hikkoripuu/melamiini puukuvio	502.319.JR.1 *)	6018704	372.41

*) Valmistetaan tilauskohtaisesti, tarkista toimitusaika asiakaspalvelusta.



GEBERIT-AVOHYLLY, SUORAKULMAINEN

Leveys	Korkeus	Syvyys	Väri / pinta	Tuotenumero	LVI-numero	Sh. €, alv 25.5%
22.5 cm	70 cm	13.2 cm	Valkoinen / Pinnoitettu, korkeakiilto	502.320.01.1	6018705	330.18
22.5 cm	70 cm	13.2 cm	Valkoinen / Pinnoitettu, matta	502.320.01.3 *)	6018706	330.18
22.5 cm	70 cm	13.2 cm	Laava / Pinnoitettu, matta	502.320.JK.1	6018707	330.18
22.5 cm	70 cm	13.2 cm	Tammi / Puukuvioitu melamiini	502.320.JH.1	6018709	330.18
22.5 cm	70 cm	13.2 cm	Hikkoripuu / Puukuvioitu melamiini	502.320.JR.1 *)	6018710	330.18

*) Valmistetaan tilauskohtaisesti, tarkista toimitusaika asiakaspalvelusta.



GEBERIT-SEINÄLAATIKKO, SUORAKULMAINEN

Leveys	Korkeus	Syvyys	Väri / pinta	Tuotenumero	LVI-numero	Sh. €, alv 25.5%
45 cm	23.3 cm	13.2 cm	Valkoinen / Pinnoitettu, korkeakiilto	502.322.01.1	6018711	268.18
45 cm	23.3 cm	13.2 cm	Valkoinen / Pinnoitettu, matta	502.322.01.3 *)	6018712	268.18
45 cm	23.3 cm	13.2 cm	Laava / Pinnoitettu, matta	502.322.JK.1	6018714	268.18
45 cm	23.3 cm	13.2 cm	Tammi / Puukuvioitu melamiini	502.322.JH.1	6018713	268.18
45 cm	23.3 cm	13.2 cm	Hikkoripuu / Puukuvioitu melamiini	502.322.JR.1 *)	6018716	268.18

*) Valmistetaan tilauskohtaisesti, tarkista toimitusaika asiakaspalvelusta.



GEBERIT-AVOHYLLY, NELIKULMAINEN

Leveys	Korkeus	Syvyys	Väri / pinta	Tuotenumero	LVI-numero	Sh. €, alv 25.5%
45 cm	46.7 cm	13.2 cm	Valkoinen/lakattu korkeakiilto	502.323.01.1	6018717	313.60
45 cm	46.7 cm	13.2 cm	Valkoinen / Pinnoitettu, matta	502.323.01.3 *)	6018718	313.60
45 cm	46.7 cm	13.2 cm	Laava / Pinnoitettu, matta	502.323.JK.1	6018719	313.60
45 cm	46.7 cm	13.2 cm	Tammi / Puukuvioitu melamiini	502.323.JH.1	6018721	313.60
45 cm	46.7 cm	13.2 cm	Hikkoripuu / Puukuvioitu melamiini	502.323.JR.1 *)	6018722	313.60

*) Valmistetaan tilauskohtaisesti, tarkista toimitusaika asiakaspalvelusta.



GEBERIT-SEINÄLAATIKKO, NELIKULMAINEN

Leveys	Korkeus	Syvyys	Väri / pinta	Tuotenumero	LVI-numero	Sh. €, alv 25.5%
22.5 cm	23.3 cm	13.2 cm	Valkoinen/lakattu korkeakiilto	502.321.01.1	6018723	313.60
22.5 cm	23.3 cm	13.2 cm	Valkoinen / Pinnoitettu, matta	502.321.01.3 *)	6018724	313.60
22.5 cm	23.3 cm	13.2 cm	Laava / Pinnoitettu, matta	502.321.JK.1	6018726	313.60
22.5 cm	23.3 cm	13.2 cm	Tammi / Puukuvioitu melamiini	502.321.JH.1	6018725	313.60
22.5 cm	23.3 cm	13.2 cm	Hikkoripuu / Puukuvioitu melamiini	502.321.JR.1 *)	6018728	313.60

*) Valmistetaan tilauskohtaisesti, tarkista toimitusaika asiakaspalvelusta.

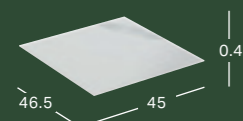

GEBERIT ONE -KANSI SIVUKAAPILLE JA SIVUELEMENTILLE, KIVITAVARAA

Leveys	Korkeus	Syvyys	Väri / pinta	Tuotenumero	LVI-numero	Sh, €, alv 25,5%
45 cm	0.4 cm	46.5 cm	Marmorikuvioitu valkoinen, Matta	505.081.00.1	6019140	223.83
45 cm	0.4 cm	46.5 cm	Marmorikuvioitu musta, Matta	505.080.00.1	6019141	223.83

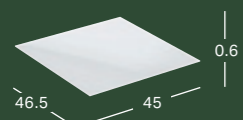

GEBERIT ONE -KANSI SIVUKAAPILLE JA SIVUELEMENTILLE, LASIA

Leveys	Korkeus	Syvyys	Väri / pinta	Tuotenumero	LVI-numero	Sh, €, alv 25,5%
45 cm	0.6 cm	46.5 cm	Valkoinen, Lasi	505.082.00.1	6019139	63.94
45 cm	0.6 cm	46.5 cm	Laava, Lasi	505.082.00.2	6019019	63.94



GEBERIT ONE -PEILIKAAPPI COMFORTLIGHT-VALAISTUKSELLA JA YHDELLÄ OVELLA, PILOASENNUS

Piiloasennettava peilikaappi tarvitsee asennukseen asennuslaatikon, tilataan erikseen

Leveys	Korkeus	Syvyys	Väri / pinta	Ovi	Tuotenumero	LVI-numero	Sh, €, alv 25,5%
60 cm	90 cm	15 cm	Alumiini eloksoitu	Kiinnityspuoli vasen	505.800.00.1	6019226	1819.66
60 cm	90 cm	15 cm	Alumiini eloksoitu	Kiinnityspuoli oikea	505.801.00.1	6018854	1819.66
60 cm	90 cm	15 cm	Valkoinen, Alumiini, jauhemaalattu	Kiinnityspuoli vasen	505.800.00.2	6019215	1819.66
60 cm	90 cm	15 cm	Valkoinen, Alumiini, jauhemaalattu	Kiinnityspuoli oikea	505.801.00.2	6018850	1819.66
60 cm	90 cm	15 cm	Musta matta, Alumiini, jauhemaalattu	Kiinnityspuoli vasen	505.800.00.7	6019262	1997.58
60 cm	90 cm	15 cm	Musta matta, Alumiini, jauhemaalattu	Kiinnityspuoli oikea	505.801.00.7	6019263	1997.58

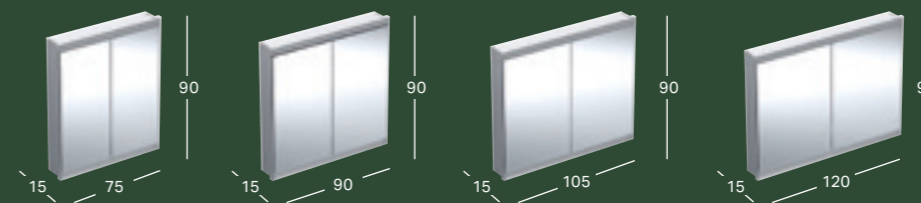

GEBERIT ONE -PEILIKAAPPI COMFORTLIGHT-VALAISTUKSELLA JA KAHDELLA OVELLA, PILOASENNUS

Piiloasennettava peilikaappi tarvitsee asennukseen asennuslaatikon, tilataan erikseen

Leveys	Korkeus	Syvyys	Väri / pinta	Tuotenumero	LVI-numero	Sh, €, alv 25,5%
75 cm	90 cm	15 cm	Alumiini eloksoitu	505.802.00.1	6018855	1945.15
75 cm	90 cm	15 cm	Valkoinen, Alumiini, jauhemaalattu	505.802.00.2	6018849	1945.15
75 cm	90 cm	15 cm	Musta matta, Alumiini, jauhemaalattu	505.802.00.7	6019264	2176.68
90 cm	90 cm	15 cm	Alumiini eloksoitu	505.803.00.1	6018842	2070.65
90 cm	90 cm	15 cm	Valkoinen, Alumiini, jauhemaalattu	505.803.00.2	6018851	2070.65
90 cm	90 cm	15 cm	Musta matta, Alumiini, jauhemaalattu	505.803.00.7	6019265	2369.54
105 cm	90 cm	15 cm	Alumiini eloksoitu	505.804.00.1	6018841	2227.55
105 cm	90 cm	15 cm	Valkoinen, Alumiini, jauhemaalattu	505.804.00.2	6018835	2227.55
105 cm	90 cm	15 cm	Musta matta, Alumiini, jauhemaalattu	505.804.00.7	6019266	2562.42
120 cm	90 cm	15 cm	Alumiini eloksoitu	505.805.00.1	6018844	2478.52
120 cm	90 cm	15 cm	Valkoinen, Alumiini, jauhemaalattu	505.805.00.2	6018834	2478.52
120 cm	90 cm	15 cm	Musta matta, Alumiini, jauhemaalattu	505.805.00.7	6019267	2893.05



GEBERIT ONE -PEILIKAAPPI, SYVENNYKSELLÄ JA COMFORTLIGHT-VALAISTUKSELLA, YHDELLÄ OVELLA, PILOASENNUS

Piiloasennettava peilikaappi tarvitsee asennukseen asennuslaatikon, tilataan erikseen

Leveys	Korkeus	Syvyys	Väri / pinta	Ovi	Tuotenumero	LVI-numero	Sh, €, alv 25,5%
60 cm	90 cm	15 cm	Alumiini eloksoitu	Kiinnityspuoli vasen	505.820.00.1	6018935	1819.66
60 cm	90 cm	15 cm	Alumiini eloksoitu	Kiinnityspuoli oikea	505.821.00.1	6018904	1819.66
60 cm	90 cm	15 cm	Valkoinen, Alumiini, jauhemaalattu	Kiinnityspuoli vasen	505.820.00.2	6018936	1819.66
60 cm	90 cm	15 cm	Valkoinen, Alumiini, jauhemaalattu	Kiinnityspuoli oikea	505.821.00.2	6018887	1819.66
60 cm	90 cm	15 cm	Musta matta, Alumiini, jauhemaalattu	Kiinnityspuoli vasen	505.820.00.7	6019268	1997.58
60 cm	90 cm	15 cm	Musta matta, Alumiini, jauhemaalattu	Kiinnityspuoli oikea	505.821.00.7	6019269	1997.58

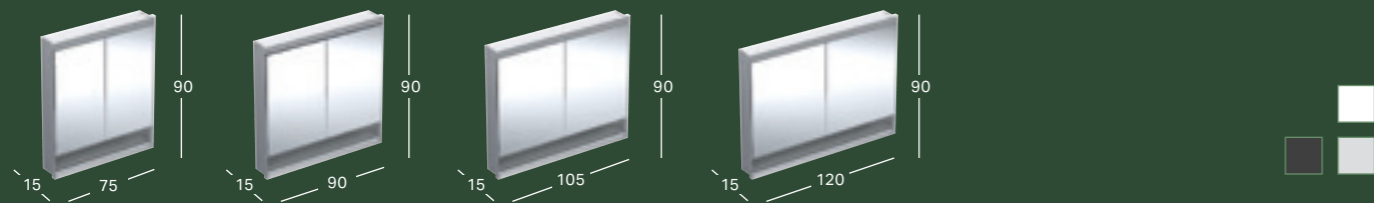

GEBERIT ONE -PEILIKAAPPI, SYVENNYKSELLÄ JA COMFORTLIGHT-VALAISTUKSELLA, KAHDELLA OVELLA, PIILOASENNUS
Piiloasennettava peilikaappi tarvitsee asennukseen asennuslaatikon, tilataan erikseen

Leveys	Korkeus	Syvyys	Väri / pinta	Tuotenumero	LVI-numero	Sh, €, alv 25,5%
75 cm	90 cm	15 cm	Alumiini eloksoitu	505.822.00.1	6018905	1945.15
75 cm	90 cm	15 cm	Valkoinen, Alumiini, jauhemaalattu	505.822.00.2	6018886	1945.15
75 cm	90 cm	15 cm	Musta matta, Alumiini, jauhemaalattu	505.822.00.7	6019270	2176.68
90 cm	90 cm	15 cm	Alumiini eloksoitu	505.823.00.1	6018907	2070.65
90 cm	90 cm	15 cm	Valkoinen, Alumiini, jauhemaalattu	505.823.00.2	6018899	2070.65
90 cm	90 cm	15 cm	Musta matta, Alumiini, jauhemaalattu	505.823.00.7	6019271	2369.54
105 cm	90 cm	15 cm	Alumiini eloksoitu	505.824.00.1	6018906	2227.55
105 cm	90 cm	15 cm	Valkoinen, Alumiini, jauhemaalattu	505.824.00.2	6018901	2227.55
105 cm	90 cm	15 cm	Musta matta, Alumiini, jauhemaalattu	505.824.00.7	6019272	2562.42
120 cm	90 cm	15 cm	Alumiini eloksoitu	505.825.00.1	6018909	2478.52
120 cm	90 cm	15 cm	Valkoinen, Alumiini, jauhemaalattu	505.825.00.2	6018900	2478.52
120 cm	90 cm	15 cm	Musta matta, Alumiini, jauhemaalattu	505.825.00.7	6019273	2893.05



ASENNUSLAATIKKO GEBERIT ONE -PEILIKAAPILLE

Leveys	Korkeus	Syvyys	Väri / pinta	Tuotenumero	LVI-numero	Sh, €, alv 25,5%
60	93.5	14.5	Teräs	111.941.00.1	6018871	415.51
75	93.5	14.5	Teräs	111.942.00.1	6018955	461.68
90	93.5	14.5	Teräs	111.943.00.1	6018945	538.62
105	93.5	14.5	Teräs	111.944.00.1	6018939	615.56
120	93.5	14.5	Teräs	111.945.00.1	6019082	707.91



GEBERIT ONE -PEILIKAAPPI COMFORTLIGHT-VALAISTUKSELLA JA YHDELLÄ OVELLA, PINTA-ASENNUS

Leveys	Korkeus	Syvyys	Väri / pinta	Ovi	Tuotenumero	LVI-numero	Sh, €, alv 25,5%
60 cm	90 cm	15 cm	Alumiini eloksoitu	Kiinnityspuoli vasen	505.810.00.1	6019203	1913.77
60 cm	90 cm	15 cm	Alumiini eloksoitu	Kiinnityspuoli oikea	505.811.00.1	6018843	1913.77
60 cm	90 cm	15 cm	Valkoinen, Alumiini, jauhemaalattu	Kiinnityspuoli vasen	505.810.00.2	6019206	1913.77
60 cm	90 cm	15 cm	Valkoinen, Alumiini, jauhemaalattu	Kiinnityspuoli oikea	505.811.00.2	6018837	1913.77

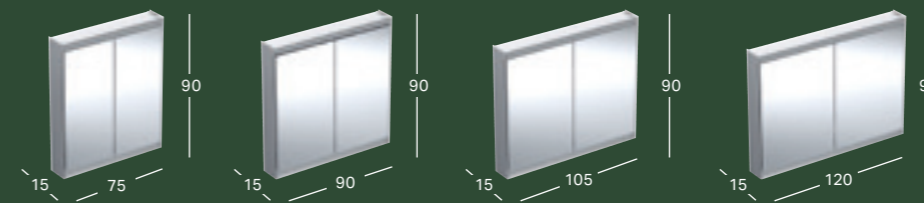

GEBERIT ONE -PEILIKAAPPI COMFORTLIGHT-VALAISTUKSELLA JA KAHDELLA OVELLA, PINTA-ASENNUS

Leveys	Korkeus	Syvyys	Väri / pinta	Tuotenumero	LVI-numero	Sh, €, alv 25,5%
75 cm	90 cm	15 cm	Alumiini eloksoitu	505.812.00.1	6018846	2039.29
75 cm	90 cm	15 cm	Valkoinen, Alumiini, jauhemaalattu	505.812.00.2	6018836	2039.29
90 cm	90 cm	15 cm	Alumiini eloksoitu	505.813.00.1	6018845	2196.16
90 cm	90 cm	15 cm	Valkoinen, Alumiini, jauhemaalattu	505.813.00.2	6018839	2196.16
105 cm	90 cm	15 cm	Alumiini eloksoitu	505.814.00.1	6018848	2384.37
105 cm	90 cm	15 cm	Valkoinen, Alumiini, jauhemaalattu	505.814.00.2	6018838	2384.37
120 cm	90 cm	15 cm	Alumiini eloksoitu	505.815.00.1	6018847	2666.76
120 cm	90 cm	15 cm	Valkoinen, Alumiini, jauhemaalattu	505.815.00.2	6018840	2666.76



GEBERIT ONE -PEILIKAAPPI, SYVENNYKSELLÄ JA COMFORTLIGHT-VALAISTUKSELLA, YHDELLÄ OVELLA, PINTA-ASENNUS

Leveys	Korkeus	Syvyys	Väri / pinta	Ovi	Tuotenumero	LVI-numero	Sh, €, alv 25,5%
60 cm	90 cm	15 cm	Alumiini eloksoitu	Kiinnityspuoli vasen	505.830.00.1	6018933	1913.77
60 cm	90 cm	15 cm	Alumiini eloksoitu	Kiinnityspuoli oikea	505.831.00.1	6018908	1913.77
60 cm	90 cm	15 cm	Valkoinen, Alumiini, jauhemaalattu	Kiinnityspuoli vasen	505.830.00.2	6018934	1913.77
60 cm	90 cm	15 cm	Valkoinen, Alumiini, jauhemaalattu	Kiinnityspuoli oikea	505.831.00.2	6018903	1913.77

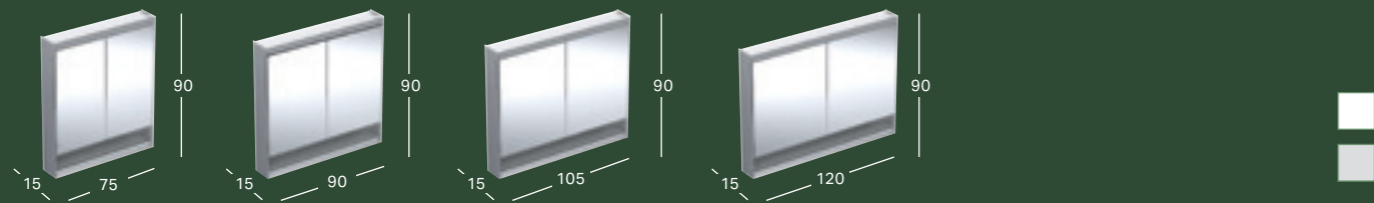

GEBERIT ONE -PEILIKAAPPI, SYVENNYKSELLÄ JA COMFORTLIGHT-VALAISTUKSELLA, KAHDILLA OVELLA, PINTA-ASENNUS

Leveys	Korkeus	Syvyys	Väri / pinta	Tuotenumero	LVI-numero	Sh, €, alv 25,5%
75 cm	90 cm	15 cm	Alumiini eloksoitu	505.832.00.1	6018883	2039.29
75 cm	90 cm	15 cm	Valkoinen, Alumiini, jauhemaalattu	505.832.00.2	6018902	2039.29
90 cm	90 cm	15 cm	Alumiini eloksoitu	505.833.00.1	6018882	2196.16
90 cm	90 cm	15 cm	Valkoinen, Alumiini, jauhemaalattu	505.833.00.2	6018869	2196.16
105 cm	90 cm	15 cm	Alumiini eloksoitu	505.834.00.1	6018885	2384.37
105 cm	90 cm	15 cm	Valkoinen, Alumiini, jauhemaalattu	505.834.00.2	6018868	2384.37
120 cm	90 cm	15 cm	Alumiini eloksoitu	505.835.00.1	6018884	2666.76
120 cm	90 cm	15 cm	Valkoinen, Alumiini, jauhemaalattu	505.835.00.2	6018870	2666.76

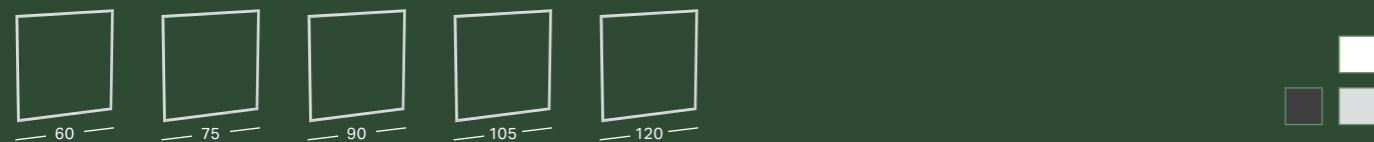

PEITEKEHYS GEBERIT ONE -PEILIKAAPILLE, PILOASENNUS

Leveys	Väri / pinta	Tuotenumero	LVI-numero	Sh, €, alv 25,5%
60 cm	Alumiini eloksoitu	505.841.00.2	6018863	133.00
60 cm	Valkoinen, Alumiini, jauhemaalattu	505.841.00.1	6018857	133.00
60 cm	Musta matta, Alumiini, jauhemaalattu	505.841.00.3	6019274	133.00
75 cm	Alumiini eloksoitu	505.842.00.2	6018862	142.37
75 cm	Valkoinen, Alumiini, jauhemaalattu	505.842.00.1	6018856	142.37
75 cm	Musta matta, Alumiini, jauhemaalattu	505.842.00.3	6019275	142.37
90 cm	Alumiini eloksoitu	505.843.00.2	6018861	154.84
90 cm	Valkoinen, Alumiini, jauhemaalattu	505.843.00.1	6018867	154.84
90 cm	Musta matta, Alumiini, jauhemaalattu	505.843.00.3	6019276	154.84
105 cm	Alumiini eloksoitu	505.844.00.2	6018860	170.45
105 cm	Valkoinen, Alumiini, jauhemaalattu	505.844.00.1	6018866	170.45
105 cm	Musta matta, Alumiini, jauhemaalattu	505.844.00.3	6019277	170.45
120 cm	Alumiini eloksoitu	505.845.00.2	6018864	186.07
120 cm	Valkoinen, Alumiini, jauhemaalattu	505.845.00.1	6018865	186.07
120 cm	Musta matta, Alumiini, jauhemaalattu	505.845.00.3	6019278	186.07

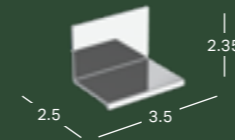

GEBERIT ONE -VEDIN PEILIOVEEN

Leveys	Korkeus	Syvyys	Tuotenumero	LVI-numero	Sh, €, alv 25,5%
3.5 cm	2.35 cm	2.5 cm	502.619.00.1	6018931	18.65



GEBERIT ONE -SEINÄ-WC RIMFREE, SULJETTU MUOTO, TURBOFLUSH, SISÄLTÄÄ WC-ISTUINKANNEN

Leveys	Korkeus	Syvyys	Väri / pinta	Quick-Release-kansi	Soft Close-mekanismi	Tuotenumero	LVI-numero	Sh, €, alv 25,5%
37 cm	34.5 cm	54 cm	valkoinen / kannen peitelevy valkoinen	Kyllä	Kyllä	500.201.01.1	5658157	977.33
37 cm	34.5 cm	54 cm	valkoinen / kannen peitelevy kromattu	Kyllä	Kyllä	500.202.01.1	5658160	1014.92



GEBERIT ONE -WC-ISTUINKANSI

Väri / pinta	Quick-Release-kansi	Soft Close-mekanismi	Tuotenumero	LVI-numero	Sh, €, alv 25,5%
mattavalkoinen, kannen design-kuori: kromattu	Kyllä	Kyllä	243.989.JT.2	5658213	349.78
valkoinen, kannen design-kuori: valkoinen	Kyllä	Kyllä	243.989.11.2	5658211	282.98
valkoinen, kannen design-kuori: kromattu	Kyllä	Kyllä	243.989.21.2	5658212	313.91



GEBERIT ONE -SEINÄ-BIDEE, SULJETTU MUOTO

Leveys	Korkeus	Syvyys	Väri / pinta	Ylivuoto	Tuotenumero	LVI-numero	Sh, €, alv 25,5%
37 cm	30 cm	54 cm	Valkoinen (alpine), Matta	Piilotettu	500.690.JT.1	5658204	637.74
37 cm	30 cm	54 cm	Valkoinen	Piilotettu	500.690.01.1	5671230	546.08

GEBERIT ONE -KYLPUHUONEKALUSTEET:
VÄRIT JA PINNAT

RUNKO/ETULEVY

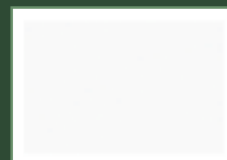

valkoinen, korkeakiilto,
maalattu

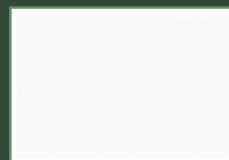

valkoinen, matta,
maalattu

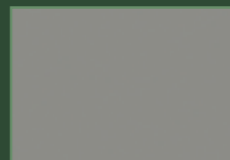

greige, matta,
maalattu

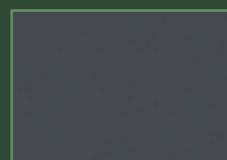

laava, matta,
maalattu

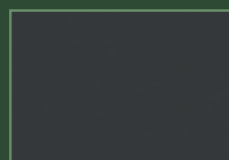

musta, matta



tammi, puukuvioitu
melamiini



hikkori, puukuvioitu
melamiini

PÖYTÄTASOT

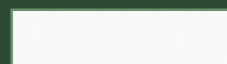

valkoinen, korkeakiilto

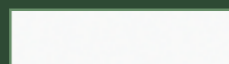

valkoinen, matta

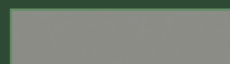

greige, matta

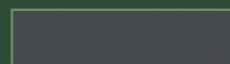

laava, matta



tammi, puukuvioitu
melamiini

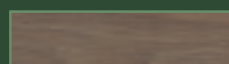

hikkori, puukuvioitu
melamiini

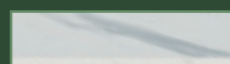

valkoinen,
marmorikuvioitu kivi

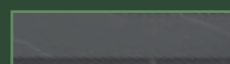

musta, marmorikuvioitu
kivi



Kosteuden
kestävä



Pehmeästi
sulkeutuvat ovet
ja laatikot



Runsaasti
säilytystilaa



Piilokiinnitys
seinään



Helppo
puhdistaa alta



Pehmeästi
sulkeutuva WC-
istuinkansi



Himmeä
mukavuusvalo
yöllisiä käyntejä
varten



Portaaton
himmennys



Epäsuora,
häikäisemätön
valo



4,5 l huuhtelu



Hiljainen
TurboFlush-
huuhtelutekniikka



Geberit Oy
Lumijälki 2
01740 Vantaa

Puh. 010 662 302
(Puhelun hinta on: 0,25€ /min, sis. alv 25,5 %)
asiakaspalvelu@geberit.com

www.geberit.fi

Kaikki hinnat ovat suositushintoja ja ne ovat voimassa 1.1.2025 alkaen. Pidätämme oikeuden mahdollisiin painovirheisiin ja muutoksiin. Pyydämme huomioimaan, että painoteknisistä syistä johtuen, esitteen värit saattavat poiketa tuotteiden todellisista väreistä.

Tekijänoikeudet. Ilman lupaa kopiointi tai julkaiseminen edes osittain kielletty, myös sähköisillä viestimillä. Geberit Oy. 01/2025